

HL531Prblue.2

Sprchový žlab Primus blue (suchý sifon), s EPS zkracovatelným tělesem 1200-600mm, s růžově zlatým nerezovým rámem (PVD povlakování), bez krytu. Odpovídá normě ČSN EN 1253-8.

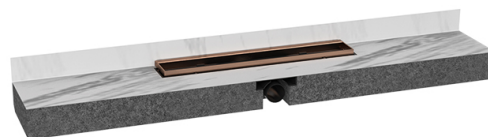

Sprchový žlab Primus blue s ležatým odtokem DN50, samonosný prvek z EPC - rozměr 1200x190x75mm s centricky umístěným odtokovým žlabem, se zápachovou uzávěrkou "Primus blue", s růžově zlatým nerezovým rámem s PVD povlakováním, bez krytu. Povrch EPS je odizolován textílií nakaširovanou fólií, určen k aplikaci tekuté izolace a nalepení dlažby. Směr připojení odtoku je pevný a je orientován do prostoru podlahy, délku modulu lze libovolně upravovat řezáním (1200- 600 mm). Stavební ochranný kryt rámu je v balení výrobku. K nalepení se používá neexpandující PUR pěna nebo stavební lepidlo. Maximální průtok 0,6l/s. Výška rámečku 13 mm pro dlažbu, a nerezový rám pro obklad na svislé konstrukci od 5-17mm včetně lepidla. Zápachový uzávěr Primus blue je hybridním ZU, který v případě vyschnutí nepropouští zápach, jedná se o tzv. suchý sifon.



Technický výkres

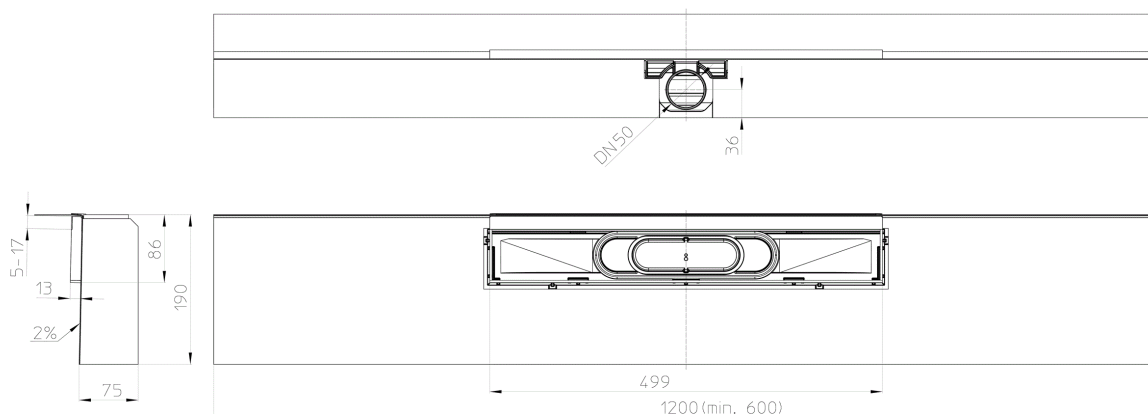

TECHNICKÉ ÚDAJE

Materiál

PP/ABS/EPS-
40/Edelstahl V2A



Stavební výška

75 mm







Dimenze	DN50	Nástavec	13 mm Rahmen- /Belagshöhe
Hydraulická kapacita	0,60 l/s	Vtoková mřížka	
Hmotnost	2,178	Třída zatížení	K3 - 300 kg
EAN	9003076051618	Přítok	
		Normy	EN1253

HLAVNÍ ÚDAJE

Náhradní díly

-  **HL0531.0E**
Stavební ochranná zátka k HL531(.0)
-  **HL0531.5E**
Zápachová uzávěrka Primus blue (suchý sifon), k sérii HL531Prblue. Výrobek odpovídá normě ČSN EN 1253-8.

Příslušenství

-  **HL0531Prblue-D.2**
Kryt nerez Design k HL531Prblue.2 růžově zlatá matná (PVD povlakování)
-  **HL0531Prblue-I.2**
Kryt nerez Individuell k HL531Prblue.2 růžově zlatá matná, pro vlepění dlažby (PVD povlakování)
-  **HL0531Prblue-S.2**
Kryt nerez Standard k HL531Prblue.2 růžově zlatá matná (PVD povlakování)
-  **HL531U**
Podkladový díl, dvoudílný
-  **HL531V**
Prodlužovací modul k HL531Prblue
-  **HL6800**
Zvukově izolační podložka, pro HL531

ÚDAJE TÝKAJÍCÍ SE BALENÍ

Krabice

Balení po množství	1 [Kusů]
Hmotnost	2,793 [kg]
EAN/balení	9003076051618
Výška/Šířka/Hloubka	100/200/1210 [mm]
Objem	0,006402 [m ³]

DOWNLOADS

Foto-TISK **HL531Prblue_2_pr.tif** max.

Foto-WEB	HL531Prblue_2_B.jpg	640x480/300dpi
Technický výkres	HL531Prblue_0_1_a.pdf	pdf
CAD	HL531Prblue_0_2_a1.dxf	dxf
Montážní návod	HL531Prblue.0_Install.pdf	
Prospekt	Prospekt_koupelny_HL2019_cs.pdf	
Prospekt	Pro_HL531Prblue_CSSK.pdf	