

<b>DE</b>	Gebrauchsanleitung / Montageanleitung	<b>2</b>
<b>FR</b>	Mode d'emploi / Instructions de montage	<b>3</b>
<b>EN</b>	Instructions for use / Assembly instructions	<b>4</b>
<b>IT</b>	Istruzioni per l'uso / Istruzioni per Installazione	<b>5</b>
<b>ES</b>	Modo de empleo / Instrucciones de montaje	<b>6</b>
<b>NL</b>	Gebruiksaanwijzing / Handleiding	<b>7</b>
<b>DK</b>	Brugsanvisning / Monteringsvejledning	<b>8</b>
<b>PT</b>	Instruções para uso / Manual de Instalação	<b>9</b>
<b>PL</b>	Instrukcja obsługi / Instrukcja montażu	<b>10</b>
<b>CS</b>	Návod k použití / Montážní návod	<b>11</b>
<b>SK</b>	Návod na použitie / Montážny návod	<b>12</b>
<b>ZH</b>	用户手册 / 组装说明	<b>13</b>
<b>RU</b>	Руководство пользователя / Инструкция по монтажу	<b>14</b>
<b>FI</b>	Käyttöohje / Asennusohje	<b>15</b>
<b>SV</b>	Bruksanvisning / Monteringsanvisning	<b>16</b>
<b>LT</b>	Vartotojo instrukcija / Montavimo instrukcijos	<b>17</b>
<b>HR</b>	Upute za uporabu / Uputstva za instalaciju	<b>18</b>
<b>RO</b>	Manual de utilizare / Instrucțiuni de montare	<b>19</b>
<b>EL</b>	Οδηγίες χρήσης / Οδηγία συναρμολόγησης	<b>20</b>
<b>SL</b>	Navodilo za uporabo / Navodila za montažo	<b>21</b>
<b>ET</b>	Kasutusjuhend / Paigaldusjuhend	<b>22</b>
<b>LV</b>	Lietošanas pamācība / Montāžas instrukcija	<b>23</b>
<b>SR</b>	Uputstvo za upotrebu / Uputstvo za montažu	<b>24</b>
<b>NO</b>	Bruksanvisning / Montasjeveiledning	<b>25</b>
<b>BG</b>	Инструкция за употреба / Ръководство за монтаж	<b>26</b>
<b>JP</b>	取扱説明書 / 施工説明書	<b>27</b>
<b>SQ</b>	Udhëzuesi i përdorimit / Udhëzime rreth montimit	<b>28</b>
<b>AR</b>	دليل الاستخدام / تعليمات التجميع	<b>29</b>
<b>TR</b>	Kullanım kılavuzu / Montaj kılavuzu	<b>30</b>
<b>HU</b>	Használati útmutató / Szerelési útmutató	<b>31</b>

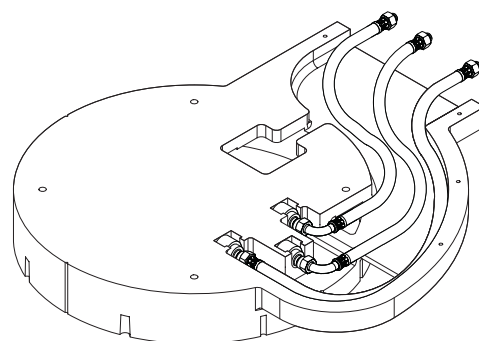

**Rainmaker**  
2841218X

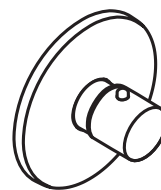
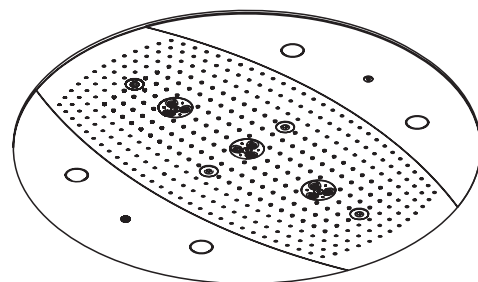

**Rainmaker**  
28403000 / 28404000

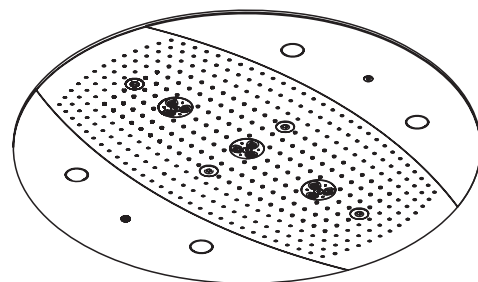

**Rainmaker**  
26115000 / 26117000



## Sicherheitshinweise

- Bei der Montage müssen zur Vermeidung von Quetsch- und Schnittverletzungen Handschuhe getragen werden.
- Das Produkt darf nur zu Bade-, Hygiene- und Körperreinigungszwecken eingesetzt werden.
- Kinder, sowie Erwachsene mit körperlichen, geistigen und / oder sensorischen Einschränkungen dürfen das Produkt nicht unbeaufsichtigt benutzen. Personen, die unter Alkohol- oder Drogeneinfluss stehen, dürfen das Produkt nicht benutzen.
- Der Kontakt der Brausestrahlen mit empfindlichen Körperstellen (z. B. Augen) muss vermieden werden. Es muss ein ausreichender Abstand zwischen Brause und Körper eingehalten werden.
- Große Druckunterschiede zwischen den Kalt- und Warmwasseranschlüssen müssen ausgeglichen werden.

## Elektroanschluss

- Der Elektroanschluss darf nur vom Elektrofachmann durchgeführt werden!
- Spannungsversorgung 100-240V/N/PE/50-60Hz (Länge: 0,3 m) vorinstallieren.
- Die Absicherung muss über eine Fehlerstrom-Schutzeinrichtung (RCD/ FI) mit einem Bemessungsdifferenzstrom  $\leq 30$  mA erfolgen.
- Das Produkt muss an einen bauseits vorhandenen Potentialausgleich (PA) 4 mm<sup>2</sup> angeschlossen werden.

## Elektroinstallateur

- Die Installations- und Prüfungsarbeiten sind von einer zugelassenen Elektrofachkraft, unter Berücksichtigung von VDE 0100 Teil 701 u. IEC 60364-7-701 sowie EN 60335-2-105, auszuführen.
- Die Netzanschlussleitung muss doppelt isoliert  in die Anschlussdose eingeführt werden.

## Montagehinweise

- Vor der Montage muss das Produkt auf Transportschäden untersucht werden. Nach dem Einbau werden keine Transport- oder Oberflächenschäden anerkannt.
- Die Leitungen und die Armatur müssen nach den gültigen Normen montiert, gespült und geprüft werden.
- Die in den Ländern jeweils gültigen Installationsrichtlinien sind einzuhalten.
- Bei der Montage des Produktes durch qualifiziertes Fachpersonal ist darauf zu achten, dass die Befestigungsfläche im gesamten Bereich der Befestigung plan ist (keine vorstehenden Fugen oder Fliesenversatz), der Wandaufbau für eine Montage des Produktes geeignet ist und keine Schwachstellen aufweist.
- Beim Bohren auf Strom- und Wasserleitungen achten!
- Die Abflaufleistung muss ausreichend dimensioniert werden.
- Die Brause darf nur nach einem Absperrventil oder einer Sanitärarmatur angeschlossen werden.
- Das Produkt ist nicht für die Verwendung in Verbindung mit einem Dampfbad vorgesehen!

## Technische Daten

Betriebsdruck vor der Armatur:	max. 1 MPa
Empfohlener Betriebsdruck:	0,3 - 0,5 MPa (1 MPa = 10 bar = 147 PSI)
Heißwassertemperatur:	max. 60 °C
Empfohlene Heißwassertemperatur:	42 °C
Sicherheitssperre:	40 °C

## Warnhinweis: Eine Überschreitung dieser Temperatur kann zu Verbrennungen führen!

Thermische Desinfektion:	70 °C / 4 min
Nennspannung	100-240V AC 50-60Hz
Nennaufnahme	18 W
Leuchten 4 x LED:	12V DC SELV 4 W
Das Leuchtmittel ist nicht dimmbar.	
Schutzklasse	II
Schutzart	IPX5

## Symbolerklärung

 Kein essigsäurehaltiges Silikon verwenden!



**Maße** (siehe Seite 32)



**Montagebeispiele** (siehe Seite 34)



**Serviceteile** (siehe Seite 50)



**Service Leuchtmittel austauschen** (siehe Seite 54)



**Reinigung** (siehe Seite 51)



**Elektroinstallateur**



**Wartung** (siehe Seite 55)

Die Schutzeinrichtung muss in regelmäßigen Abständen auf ihre Funktion überprüft werden.



Wasseranschluss DN20 Warmwasser



Wasseranschluss DN20 Kaltwasser



Unterputz-Ventil



Quattro Vierwegeumstellung



Trio Universal Absperr- und Umstellventil



Thermostat HighFlow



Die Abflaufleistung muss mehr als 50 l/min betragen.



Ablauf



Mitte Duschwanne



Wasser an / aus



Leerrohr für Stromversorgung



Warnung vor heißer Oberfläche!



Schutzhandschuhe tragen



Augenschutz tragen



Naturschwamm



**Entkalker** (zitronensäurebasis)

**Augen- und Hautkontakt vermeiden. Falls das Produkt in die Augen gelangt, diese gründlich mit Wasser ausspülen.**



Strom an / aus



**Bedienung** (siehe Seite 50)



**Entsorgung von gebrauchten Batterien und gebrauchten elektrischen und elektronischen Geräten** (anzuwenden in den Ländern der Europäischen Union und anderen europäischen Ländern mit einem separaten Sammelsystem für diese Produkte).

Das Symbol auf der Batterie, dem Produkt oder der Verpackung weist darauf hin, dass das Produkt oder die Batterie nicht als normaler Haushaltsabfall zu behandeln sind. Durch Ihren Beitrag zum korrekten Entsorgen des Produktes und der Batterie schützen Sie die Umwelt und die Gesundheit Ihrer Mitmenschen. Umwelt und Gesundheit werden durch falsches Entsorgen gefährdet. Materialrecycling hilft, den Verbrauch von Rohstoffen zu verringern. Um sicherzustellen, dass das Produkt und die Batterie korrekt entsorgt werden, geben Sie das Produkt zwecks Entsorgung an einer Annahmestelle für das Recycling von Batterien, elektrischen und elektronischen Geräten ab. Weitere Informationen über das Recycling dieses Produktes oder der Batterie erhalten Sie von Ihrer Gemeinde, den kommunalen Entsorgungsbetrieben oder dem Geschäft, in dem Sie das Produkt gekauft haben.

**Montage Grundset** (siehe Seite 42) 

**Montage Fertigset** (siehe Seite 47) 



### Consignes de sécurité

- △ Lors du montage, porter des gants de protection pour éviter toute blessure par écrasement ou coupure.
- △ Le produit ne doit servir qu'à se laver et à assurer l'hygiène corporelle.
- △ Il est interdit aux enfants ainsi qu'aux adultes ayant des insuffisances physiques, psychiques et/ou motoriques d'utiliser la douche sans surveillance. De même, il est interdit à des personnes sous influence d'alcool ou de drogues d'utiliser la douche.
- △ Éviter le contact du jet de la douchette avec les parties sensibles du corps (telles par ex. que les yeux). Veiller à respecter un écart suffisant entre la douchette et le corps
- △ Il est conseillé d'équilibrer les pressions de l'eau chaude et froide.

### Raccord électrique

- △ Seul un spécialiste est autorisé à réaliser le câblage!
- △ Pré-installer l'alimentation en tension de 100-240V/N/PE/50-60Hz (longueur : 0,3 m).
- △ La protection par fusibles doit se faire avec un dispositif de protection par courant de défaut (RCD/ FI) avec un courant différentiel résiduel de maximum 30 mA.
- △ Le produit doit être raccordé à une liaison équipotentielle du propriétaire (PA) 4 mm<sup>2</sup>.

### Électricien installateur

- △ Les travaux d'installation et de contrôle doivent être confiés à un électricien agréé, en respectant VDE 0100 partie 701 et IEC 60364-7-701 ainsi que EN 60335-2-105.
- △ Le câble secteur doit être introduit dans la prise de raccord, avec une double isolation .

### Instructions pour le montage

- Avant son montage, s'assurer que le produit n'a subi aucun dommage pendant le transport. Après le montage, tout dommage de transport ou de surface ne pourra pas être reconnu.
- Les conduites et la robinetterie doivent être montés, rincés et contrôlés selon les normes en vigueur.
- Les directives d'installation en vigueur dans le pays concerné doivent être respectées.
- Lors du montage de ce produit par du personnel qualifié, veiller à ce que la surface de fixation soit bien plane dans toute la zone de fixation (pas de dépassement de joints ou de déport de carreaux), à ce que le mur se prête au montage du produit et ne présente aucun point fragile.
- Lors de travaux de perçage sur des conduites électriques et des conduites d'eau!
- Le débit du vidage doit être suffisamment dimensionné.
- La douchette ne doit être raccordée qu'en aval d'une vanne d'arrêt ou d'une robinetterie sanitaire.
- Le produit n'est pas prévu pour une utilisation en liaison avec un bain à vapeur

### Informations techniques

Pression de service devant la robinetterie:	max. 1 MPa
Pression de service conseillée:	0,3 - 0,5 MPa
	(1 MPa = 10 bar = 147 PSI)
Température d'eau chaude:	max. 60 °C
Température recommandée:	42 °C
Blocage de sécurité:	40 °C

### Avertissement: tout dépassement de cette température peut entraîner des brûlures

Désinfection thermique:	70 °C / 4 min
Tension nominale	100-240V AC 50-60Hz
Consommation nominale	18 W
Lampes 4 x LED:	12V DC SELV 4 W
Source lumineuse dont la luminosité ne peut pas être atténuée.	
Classe de protection	II
Mode de protection	IPX5

### Description du symbole

 Ne pas utiliser de silicone contenant de l'acide acétique!

 **Dimensions** (voir pages 32)

 **Exemples de montage** (voir pages 34)

 **Pièces détachées** (voir pages 50)

 **Service Remplacer l'élément lumineux** (voir pages 54)

 **Nettoyage** (voir pages 51)

 **Électricien installateur**

 **Entretien** (voir pages 55)

Le fonctionnement de l'équipement de protection doit être vérifié à intervalles réguliers.

 Raccord d'eau DN20 Eau chaude

 Raccord d'eau DN20 Eau froide

 Robinet d'arrêt encastré

 Quattro inverseur quatre voies

 Trio Robinet d'arrêt avec inverseur

 Mitigeur thermostatique HighFlow

 Le débit de vidage doit être supérieur à 50 l/min.

 Vidage

 Centre cuvette de douche

 Eau marche / arrêt

 Gaine pour alimentation en courant électrique

 Attention à la température élevée à la surface !

 Protection obligatoire des mains

 Protection obligatoire de la vue

 éponge naturelle

 **Détartrant** (À base d'acide citrique)

**Éviter tout contact avec les yeux et la peau. Si le produit saute aux yeux, rincer ces derniers à l'eau abondante**

 Courant marche / arrêt

 **Instructions de service** (voir pages 50)

 **Élimination des piles usagées et des équipements électriques et électroniques usagés** (applicable dans l'Union européenne et dans d'autres pays européens disposant de systèmes de collecte sélective).

Ce symbole sur la pile, le produit ou l'emballage indique que la pile ou le produit ne doit pas être traité comme un déchet ménager. En vous assurant que la pile ou le produit sont éliminés correctement, vous contribuerez à prévenir les conséquences potentiellement négatives pour l'environnement et la santé humaine. Le recyclage des matériaux contribuera à préserver les ressources naturelles. Pour s'assurer que la pile ou le produit sera traité correctement, déposez le produit en fin de vie au point de collecte approprié pour le recyclage des piles et des équipements électriques et électroniques. Pour de plus amples informations sur le recyclage de ce produit ou de cette pile, veuillez contacter votre bureau municipal local, votre service d'élimination des déchets ménagers ou le magasin où vous avez acheté le produit.



## Safety Notes

- △ Gloves should be worn during installation to prevent crushing and cutting injuries.
- △ The product may only be used for bathing, hygienic and body cleaning purposes.
- △ Children as well as adults with physical, mental and/or sensoric impairments must not use this product without proper supervision. Persons under the influence of alcohol or drugs are prohibited from using this product.
- △ Do not allow the streams of the shower touch sensitive body parts (such as your eyes). An adequate distance must be kept between the shower and you.
- △ The hot and cold supplies must be of equal pressures.

## Electrical connection

- △ The electrical connection may only be carried out by an electrician!
- △ Pre-install voltage supply 100-240V/N/PE/50-60Hz (length: 0,3).
- △ The system must be protected via a leakage current protective device (RCD/ FI) with a measurement difference current of ≤ 30 mA.
- △ The product must be connected to 4 mm<sup>2</sup> equipotential bonding (PA) to be provided by the customer.

## Electrician

- △ The installation and testing work must be performed by a skilled electrician in observance of VDE 0100 part 701 and IEC 60364-7-701 as well as EN 60335-2-105.
- △ The mains connection line must be inserted into the connection socket with double insulation .

## Installation Instructions

- Prior to installation, inspect the product for transport damages. After it has been installed, no transport or surface damage will be honoured.
- The pipes and the fixture must be installed, flushed and tested as per the applicable standards.
- The plumbing codes applicable in the respective countries must be observed.
- During installation of the product by qualified trained personnel, make sure that the entire fastening surface is even and smooth (no protruding seams or tile offset), that the finish of the wall is suitable to apply the product and has no weak points.
- Observe all current and water lines when drilling!
- The performance of the waste must be of sufficient size.
- The shower may only be connected downstream of a shut-off valve or sanitary fitting.
- The product is not designed to be used with steam baths!

## Technical Data

Operating pressure in front of the shower fitting:	max. 1 MPa
Recommended operating pressure:	0,3 - 0,5 MPa (1 MPa = 10 bar = 147 PSI)
Hot water temperature:	max. 60 °C
Recommended hot water temp.:	42 °C
safety lock:	40 °C
<b>Warning: Exceeding this temperature can cause burns!</b>	
Thermal disinfection:	70 °C / 4 min
Nominal voltage	100-240V AC 50-60Hz
Nominal consumption	18 W
Lights 4 x LED:	12V DC SELV 4 W
The lamp cannot be dimmed.	
Protection class	II
Protection category	IPX5

## Symbol description

 Do not use silicone containing acetic acid!

 **Dimensions** (see page 32)

 **Installation example** (see page 34)

 **Spare parts** (see page 50)







 **Service Replace illuminant** (see page 54)

 **Cleaning** (see page 51)

## Electrician

 **Maintenance** (see page 55)

The proper function of this protective device must be checked at regular intervals.

-  Water connection DN20 Warm water
-  Water connection DN20 Cold water
-  Shut off valve
-  Quattro 4-Way Diverter Valve
-  Trio 2-Way Diverter Valve with integrated Shut-off valve
-  Thermostatic mixer HighFlow

 The waste drain performance must be more than 50 l/min.

 Waste

 Center shower tub

 Water on / off

 Wiring conduit for power supply cable

 Hot surface!

 Safety gloves must be worn

 Eye protection must be worn

 natural sponge

 **Decalcifier** (Citric acid base)

**Avoid contact with eyes and skin. If this product contacts your eyes, rinse thoroughly with water.**

 Electricity on / off

 **Operation** (see page 50)

 **Disposal of waste batteries and old Electrical & Electronic Equipment** (applicable in the European Union and other European countries with separate collection systems).

This symbol on the battery, the product or the packaging indicates that the battery or the product shall not be treated as household waste. By ensuring the battery or product are disposed of correctly, you will help prevent potentially negative consequences for the environment and human health. The recycling of the materials will help to conserve natural resources. To ensure that the battery or product will be treated properly, hand over the product at end-of-life to the applicable collection point for the recycling of batteries, electrical and electronic equipment. For more detailed information about recycling of this product or battery, please contact your local Civic Office, your household waste disposal service or the shop where you purchased the product.



### **Indicazioni sulla sicurezza**

- ⚠ Durante il montaggio, per evitare ferite da schiacciamento e da taglio bisogna indossare guanti protettivi.
- ⚠ Il prodotto deve essere utilizzato esclusivamente per fare il bagno e per l'igiene del corpo.
- ⚠ I bambini e gli adulti affetti da menomazioni fisiche, psichiche e/o sensoriali devono utilizzare il sistema doccia solo sotto sorveglianza. Il prodotto non deve essere utilizzato da persone sotto l'effetto di droghe o alcolici.
- ⚠ Bisogna evitare il contatto fra il getto della doccia e parti del corpo delicate (ad es. gli occhi). Fra il soffione ed il corpo va mantenuta una distanza sufficiente.
- ⚠ Attenzione! Compensare le differenze di pressione tra i collegamenti dell'acqua fredda e dell'acqua calda.

### **Allacciamento elettrico**

- ⚠ Il cablaggio deve essere eseguito esclusivamente da un installatore specializzato!
- ⚠ Preinstallare l'alimentazione della tensione 100-240V/N/PE/50-60Hz (Lunghezza: 0,3 m).
- ⚠ Per protezione bisogna installare un circuito di sicurezza per correnti di guasto (RCD/ FI) con una corrente differenziale nominale di  $\leq 30$  mA.
- ⚠ Il prodotto deve essere collegato a un collegamento equipotenziale (PA) 4 mm<sup>2</sup> presente in loco.

### **Installatore elettricista**

- ⚠ I lavori di installazione e di controllo vanno eseguiti da un elettricista specializzato autorizzato, in considerazione delle norme VDE 0100 Parte 701 e IEC 60364-7-701 nonché EN 60335-2-105.
- ⚠ Il cavo di allacciamento alla rete deve essere inserito o con isolamento doppio nella presa di collegamento.

### **Istruzioni per il montaggio**

- Prima del montaggio è necessario controllare che non ci siano stati danni durante il trasporto. Una volta eseguito il montaggio, non verranno riconosciuti eventuali danni di trasporto o delle superfici.
- Montare, lavare e controllare tubature e rubinetteria rispettando le norme correnti.
- Vanno rispettate le direttive di installazione nazionali vigenti nel rispettivo paese.
- Per il montaggio del prodotto da personale specializzato qualificato bisogna fare attenzione, che la superficie di fissaggio, in tutto il campo di fissaggio, sia piana (nessuna giunzione sporgente o sfalsamento di piastrella), la costruzione della parete sia adatta al montaggio del prodotto e che non presenti alcun punto debole.
- Nel praticare i fori attenzione a non danneggiare linee elettriche ed idriche!
- Lo scarico deve essere sufficientemente dimensionato.
- La doccia deve essere collegata solo a valle di una valvola d'arresto o di un'armatura sanitaria.
- Il prodotto non è predisposto per l'impiego in combinazione con un bagno a vapore.

### **Dati tecnici**

Pressione di servizio prima della rubinetteria: max. 1 MPa  
 Pressione d'uso consigliata: 0,3 - 0,5 MPa  
 (1 MPa = 10 bar = 147 PSI)

Temperatura dell'acqua calda: max. 60 °C  
 Temp. dell'acqua calda consigliata: 42 °C  
 Blocco di sicurezza: 40 °C

### **Avvertenza: il superamento di questa temperatura può causare delle ustioni!**

Disinfezione termica: 70 °C / 4 min  
 Tensione nominale 100-240V AC 50-60Hz  
 Assorbimento nominale 18 W  
 Lampade 4 x LED: 12V DC SELV 4 W  
 La lampadina non è dimmerabile.  
 Classe di protezione II  
 Tipo di protezione IPX5

### **Descrizione simbolo**

 Non utilizzare silicone contenente acido acetico!

 **Ingombri** (vedi pagg. 32)

 **Esempio di installazione** (vedi pagg. 34)

 **Parti di ricambio** (vedi pagg. 50)

 **Servizio sostituire la lampadina** (vedi pagg. 54)

 **Pulitura** (vedi pagg. 51)

 **Installatore elettricista**

 **Manutenzione** (vedi pagg. 55)

Il dispositivo di protezione va controllato a intervalli regolari sul suo funzionamento.

 Allacciamento acqua DN20 Acqua calda

 Allacciamento acqua DN20 Acqua fredda

 Rubinetto di arresto

 Quattro Valvola a quattro vie

 Trio arresto/deviatore

 Termostatico HighFlow

 La portata di scarico deve essere superiore a 50 l/min.

 Scarico

 Centro piatto doccia

 Acqua ON / OFF

 Tubo vuoto per l'alimentazione elettrica

 Attenzione, superficie molto calda!

 Indossare guanti di protezione

 Indossare la protezione per gli occhi

 spugna naturale

 **Decalcificatore** (a base di acido citrico)

**Evitare il contatto con gli occhi e la pelle. Nel caso il prodotto penetra negli occhi, sciacquarlo accuratamente con acqua.**

 Corrente ON / OFF

 **Procedura** (vedi pagg. 50)

 **Smaltimento delle batterie esauste e di dispositivi elettronici ed elettrici vecchi** (applicabile nell'Unione Europea e altri paesi con sistemi di raccolta differenti).

Il presente simbolo (impresso sulla batteria, il prodotto o l'imballaggio) indica che la batteria o il prodotto non devono essere trattati come rifiuti domestici. Assicurandoti che la batteria e il prodotto vengano smaltiti nel modo corretto, aiuterai a prevenire possibili conseguenze negative a scapito dell'ambiente e della salute umana. Riciclare i materiali permette di conservare le riserve naturali. Per assicurarsi che la batteria o il prodotto vengano trattati correttamente una volta terminati i rispettivi cicli di vita, consegnali nei punti di raccolta dedicati a batterie e dispositivi elettrici ed elettronici. Per maggiori informazioni sul riciclaggio di questo prodotto o della sua batteria, ti preghiamo di contattare il tuo Ufficio civico locale, il tuo servizio per lo smaltimento dei rifiuti speciali o il negozio in cui hai acquistato il prodotto.



## Indicaciones de seguridad

- ⚠ Durante el montaje deben utilizarse guantes para evitar heridas por aplastamiento o corte.
- ⚠ El producto solo debe ser utilizado para fines de baño, higiene y limpieza corporal.
- ⚠ Niños, así como adultos con limitaciones corporales, mentales y/o sensoriales no deben utilizar el sistema de duchas sin vigilancia. Personas que se encuentran bajo el efecto de alcohol o drogas, no deben utilizar el sistema de duchas.
- ⚠ Debe evitarse el contacto del chorro del pulverizador con partes sensibles del cuerpo (por ej. ojos). Debe mantenerse una distancia suficiente entre pulverizador y cuerpo.
- ⚠ Grandes diferencias de presión en servicio entre agua fría y agua caliente deben equilibrarse.

## Conexión eléctrica

- ⚠ ¡Solo un especialista está autorizado para llevar a cabo los trabajos de cableado!
- ⚠ Instalar previamente la alimentación de tensión 100-240V/N/PE/50-60Hz (longitud: 0,3 m).
- ⚠ La conexión debe establecerse a través de un dispositivo de protección de corriente residual (RCD/ FI) con un interruptor diferencial de corriente  $\leq 30$  mA.
- ⚠ El producto tiene que ser conectado a una conexión equipotencial (PA) de 4 mm<sup>2</sup> de puesta a disposición en obra.

## Instalador eléctrico

- ⚠ La instalación y las pruebas solo pueden ser realizadas por técnicos electricistas cualificados, respetando las reglamentaciones de las normas VDE 0100, parte 701 y IEC 60364-7-701, así como la norma EN 60335-2-105.
- ⚠ El cable de conexión a la red tiene que ser conectado en la toma con aislamiento doble

## Indicaciones para el montaje

- Antes del montaje se debe examinar el producto contra daños de transporte. Después de la instalación no se reconoce ningún daño de transporte o de superficie.
- Los conductos y la grifería deben montarse, lavarse y comprobarse según las normas vigentes.
- Es obligatorio el cumplimiento de las directrices de instalación vigentes en el país respectivo.
- Durante el montaje del producto, mediante personal especializado, se debe asegurar de que la superficie de sujeción en todo el área de la fijación sea plana (sin fugas o azulejos que sobresalgan), que la estructura del muro sea adecuada para el montaje del producto y que no presente puntos débiles.
- ¡Prestar especial atención al taladrar cerca de conductos eléctricos o de agua!
- La tubería de desagüe ha de tener una dimensión suficiente.
- La roseta de ducha debe conectarse siempre a una válvula de bloqueo o a valvulería sanitaria.
- ¡El producto no ha sido diseñado para uso en conexión con un baño de vapor!

## Datos técnicos

Presión de servicio delante de la grifería:	max. 1 MPa
Presión recomendada en servicio:	0,3 - 0,5 MPa (1 MPa = 10 bar = 147 PSI)
Temperatura del agua caliente:	max. 60 °C
Temp. recomendada del agua caliente:	42 °C
Bloqueo de seguridad:	40 °C

## Aviso de peligro: si se supera esta temperatura pueden provocarse quemaduras.

Desinfección térmica:	70 °C / 4 min
Tensión nominal	100-240V AC 50-60Hz
Consumo nominal	18 W
Lámparas 4 x LED:	12V DC SELV 4 W
La lámpara no es regulable.	
Clase de protección	II
Tipo de protección	IPX5

## Descripción de símbolos

- No utilizar silicona que contiene ácido acético!

Dimensiones (ver página 32)

Ejemplos de montaje (ver página 34)

Repuestos (ver página 50)

Reparación Cambiar lámpara (ver página 54)

Limpiar (ver página 51)

Instalador eléctrico

Mantenimiento (ver página 55)

El dispositivo de protección debe ser sometido a un control de funcionamiento con regularidad.

Conexión de agua DN20 Agua caliente

Conexión de agua DN20 Agua fría

Llave de paso

Quattro válvula de 4 vías

Trio llave de paso y distribuidor

Termostato HighFlow

El caudal de desagüe debe ser como mínimo de 50 l/min

Desagüe

Centro la plato de ducha

Agua on / off

Tubo vacío para alimentación eléctrica

¡Atención, superficie muy caliente!

Protección obligatoria de la vista

Protección obligatoria de las manos

Esponja natural

Descalcificador (a base de ácido cítrico)

**Evitar el contacto con ojos y piel. En caso de que el producto entre en contacto con los ojos, debe lavarlos muy bien con agua.**

Corriente on / off

Manejo (ver página 50)

**Eliminación de baterías usadas y equipos eléctricos y electrónicos viejos** (aplicable en la Unión Europea y en otros países europeos con sistemas de recogida selectiva).

Este símbolo en la batería, el producto o el embalaje indica que la batería o el producto no deben tratarse como basura doméstica. Al asegurarse de que la batería o el producto se eliminan correctamente, ayudará a evitar posibles consecuencias negativas para el medio ambiente y la salud humana. El reciclaje de los materiales ayudará a conservar los recursos naturales. Para garantizar que la batería o el producto sea tratado adecuadamente, deséchela una vez alcanzado el final de su vida útil en el punto de recogida correspondiente para el reciclaje de baterías y equipos eléctricos y electrónicos. Para obtener información más detallada sobre el reciclaje de este producto o batería, póngase en contacto con su oficina cívica local, con el servicio de eliminación de residuos domésticos o con la tienda en la que adquirió el producto.



## ⚠ Veiligheidsinstructies

- ⚠ Bij de montage moeten ter voorkoming van knel- en snijwonden handschoenen worden gedragen.
- ⚠ Het product mag alleen voor het wassen, hygiënische doeleinden en voor de lichaamreiniging worden gebruikt.
- ⚠ Kinderen en volwassenen met lichamelijke, geestelijke en/of sensorische beperkingen mogen het douchesysteem niet zonder toezicht gebruiken. Personen onder invloed van alcohol of drugs mogen het douchesysteem niet gebruiken.
- ⚠ Het contact van de douchestraal met gevoelige lichaamsdelen (bijv. ogen) moet worden voorkomen. Er moet voldoende afstand tussen douche en lichaam aangehouden worden.
- ⚠ Grote drukverschillen tussen de koud- en warmwatertoevoer dienen vermeden te worden.

## ⚡ Elektrische aansluiting

- ⚠ De elektrische aansluiting mag alleen door een vakman worden uitgevoerd!
- ⚠ Spanningsvoorziening 100-240V/N/PE/50-60Hz (lengte: 0,3 m) vooraf installeren.
- ⚠ Deze moet middels een 2-polige FI-schakelaar met 30mA afgezekerd worden.
- ⚠ Het product moet aangesloten worden aan een potentiaalvereffening van het gebouw (PA) van 4 mm<sup>2</sup>.

## ⚡ Electro-installateur

- ⚠ De installatie- en controlewerkzaamheden moeten uitgevoerd worden door een geautoriseerde elektricien die rekening houdt met de normen VDE 0100 Deel 701, IEC 60364-7-701 en EN 60335-2-105.
- ⚠ Het netsnoer moet dubbel geïsoleerd  in de contactdoos geleid worden.

## Montage-instructies

- Vóór de montage moet het product gecontroleerd worden op transportschade. Na de inbouw wordt geen transport- of oppervlakteschade meer aanvaard.
- De leidingen en armaturen moeten gemonteerd, gespoeld en gecontroleerd worden volgens de geldige normen.
- De in de overeenkomstige landen geldende installatierichtlijnen moeten nageleefd worden.
- Bij de montage van het product door gekwalificeerd vakpersoneel moet erop gelet worden dat het montagevlak in het volledige bereik van de bevestiging vlak is (geen uitstekende voegen of verspringende tegels), dat de wand geschikt is voor de montage van het product en geen zwakke plaatsen vertoont.
- Bij het boren in stroom- en waterleidingen
- De afvoercapaciteit moet voldoende gedimensioneerd worden.
- De douche mag enkel aangesloten worden na een afsluitklep of een sanitaire kraan.
- Het product is niet voorzien voor gebruik in combinatie met een stoombad!

## Technische gegevens

Stroomdruk voor de kraan:	max. 1 MPa
Aanbevolen werkdruk:	0,3 - 0,5 MPa (1 MPa = 10 bar = 147 PSI)
Temperatuur warm water:	max. 60 °C
Aanbevolen warm water temp.:	42 °C
Veiligheidsmechanisme:	40 °C

## ⚠ Waarschuwing: Een overschrijding van die temperatuur kan brandwonden veroorzaken!

Thermische desinfectie:	70 °C / 4 min
Nominale spanning	100-240V AC 50-60Hz
Opgenomen vermogen	18 W
Lampjes 4 x LED:	12V DC SELV 4 W
De lamp is niet dimbaar.	
Beschermingsklasse	II
Beveiligingsklasse	IPX5

## Symboolbeschrijving



Gebruik geen zuurhoudende siliconen!



**Maten** (zie blz. 32)



**Montagevoorbeelden** (zie blz. 34)



**Service onderdelen** (zie blz. 50)



**Service Verlichtingsmiddel vervangen** (zie blz. 54)



**Reinigen** (zie blz. 51)



**Electro-installateur**



**Onderhoud** (zie blz. 55)

De veiligheidsinrichting moet regelmatig op functionaliteit gecontroleerd worden.



Wateraansluiting DN20 Warm water



Wateraansluiting DN20 Koud water



Inbouwstopkraan



Quattro 4-weg omstelkraan



Trio stop- en omstelkraan



Thermostaat HighFlow



De afvoercapaciteit moet meer dan 50 l/min bedragen.



Afvoer



Midden Douchebak



Water aan / uit



Loze leiding voor stroom toevoer



Let op: heet!



Veiligheidshandschoenen verplicht



Oogbescherming verplicht



Natuurzwam



**Ontkalker** (citroenzuurbasis)

**Contact met huid en ogen vermijden. Indien het product in de ogen terecht komt, moet het grondig met water uitgespoeld worden.**



Stroom aan / uit



**Bediening** (zie blz. 50)



**Verwijdering van afgedankte batterijen en oude elektrische en elektronische apparatuur** (van

toepassing in de Europese Unie en andere Europese landen met gescheiden inzamelingsystemen).



Dit symbool op de batterij, het product of de verpakking geeft aan dat de batterij of het product niet als huishoudelijk afval mag worden behandeld. Door ervoor te zorgen dat de batterij of het product op de juiste manier wordt verwijderd, helpt u mogelijke negatieve gevolgen voor het milieu en de volksgezondheid te voorkomen. Het recycleren van de materialen draagt bij aan het behoud van natuurlijke bronnen. Om ervoor te zorgen dat de batterij of het product op de juiste manier wordt behandeld, moet het product aan het einde van de levensduur worden overhandigd aan het betreffende inzamelingspunt voor het recycleren van batterijen, elektrische en elektronische apparatuur. Neem voor meer informatie over het recycleren van dit product of deze batterij contact op met de gemeentelijke instanties, uw afvalverwerkingsbedrijf of de winkel waar u het product hebt gekocht.

**Montage Basisset** (zie blz. 42)



**Montage Kleurset** (zie blz. 47)





## Sikkerhedsanvisninger

- △ Ved monteringen skal der bruges handsker for at undgå kvæstelser og snitsår.
- △ Produktet må kun bruges til bade-, hygiejne og kropsrengøringsformål.
- △ Børn som også voksne med fysiske, mentale og / eller sensoriske begrænsninger må ikke bruge brusersystemet uden opsyn. Personer som er under indflydelse af alkohol eller narkotika må ikke bruge brusersystemet.
- △ Bruserstrålens kontakt med sensitive områder (f.eks. øjne) skal undgås. Der skal være en tilstrækkelig afstand mellem bruseren og kroppen.
- △ Større trykforskelle mellem koldt og varmt vand bør undgås.

## El-tilslutning

- △ Ledningsarbejde må kun foretages af en fagmand!
- △ Forinstallér spændingsforsyning 100-240V/N/PE/50-60Hz (længde: 0,3 m).
- △ Sikringen skal køre over en fejlstrømsikring (HFI) med en fejlstrømsdifference  $\leq 30$  mA.
- △ Produktet skal tilsluttes til en potentialudligning (PA) 4 mm<sup>2</sup>.

## El-installatør

- △ Installationen og afprøvningen skal gennemføres af en godkendt el-installatør iht. VDE 0100 part 701 og IEC 60364-7-701 samt EN 60335-2-105.
- △ Nettilslutningsledningen skal føres dobbeltisolert  ind i tilslutningsdåsen.

## Monteringsanvisninger

- Før monteringen skal produktet kontrolleres for transportskader. Efter monteringen godkendes transportskader eller skader på overfladen ikke længere.
- Ledningerne og armaturerne skal monteres, skylles og kontrolleres iht. de gældende standarder.
- Installationsbestemmelserne, der gælder i det enkelte land, skal overholdes.
- Ved montering af produktet igennem kvalificerede fagfolk skal der holdes øje med, at fastgørelsesoverfladen er plan i alle områder hvor produktet monteres (ingen fremragende fuger eller fliseforskydninger), at væggene er velegnet til monteringen af produktet og ikke har svare områder.
- Pas på strøm- og vandledninger ved boring!
- Afløbet skal være i en tilstrækkelig størrelse.
- Bruseren må kun tilsluttes efter en afspæringsventil eller et sanitæramatur.
- Dette produkt er ikke beregnet til anvendelse i forbindelse med et dampbad!

## Tekniske data

Betjeningstryk før armaturet:	max. 1 MPa
Anbefalet driftstryk:	0,3 - 0,5 MPa (1 MPa = 10 bar = 147 PSI)
Varmtvandstemperatur:	max. 60 °C
Anbefalet varmtvandstemperatur:	42 °C
Sikkerhedsspærre:	40 °C
<b>Advarsel: Hvis temperaturen overskrides kan det føre til forbrændinger!</b>	
Termisk desinfektion:	70 °C / 4 min
Mærkespænding	100-240V AC 50-60Hz
Nominelt forbrug	18 W
Lamper 4 x LED:	12V DC SELV 4 W
Lyskilden kan ikke dæmpes.	
Beskyttelsesklasse	II
Kapslingsklasse	IPX5

## Symbolbeskrivelse

 Der må ikke benyttes eddikesyreholdig silikone!

 **Målene** (se s. 32)

 **Monteringseksempler** (se s. 34)

 **Reservedele** (se s. 50)

 **Service Udskift lyskilden** (se s. 54)

 **Rengøring** (se s. 51)

 **El-installatør**

 **Service** (se s. 55)

Beskyttelsesanordningen skal kontrolleres i regelmæssige afstande for funktion.



Vandtilslutning DN20 Varmt vand



Vandtilslutning DN20 Kold vand



Afspæringsventil



Quattro 4-vejs ventil



Trio afspæringsventil og omskifter



Termostat HighFlow



Afløbskapaciteten skal være mere end 50 l/min.



Afløb



Midt brusekar



Vand til / fra



Tomrør til strømforsyning



Varm overflade!



Beskyttelseshandsker påbudt



Øjenværn påbudt



Natursvamp



**Afkalkningsmiddel** (citronsyrebasis)

**Undgå kontakt med øjne og huden. Skyl grundigt med vand, hvis produktet kommer i øjnene.**



Strøm til / fra



**Brugsanvisning** (se s. 50)



**Bortskaffelse af brugte batterier og gammelt elektrisk og elektronisk udstyr** (gælder i EU og andre europæiske lande med separate indsamlingssystemer).



Dette symbol på batteriet, produktet eller emballagen indikerer, at batteriet eller produktet ikke skal varetages som husholdningsaffald. Ved at sikre, at batteriet eller produktet bortskaffes på den korrekte måde, hjælper du med at forhindre eventuelle negative konsekvenser for miljøet og menneskers sundhed. Genbrug af materialerne hjælper med at bevare naturens ressourcer. For at sikre at batteriet eller produktet bliver varetaget ordentligt, skal produktet ved bortskaffning afleveres til et passende indsamlingssted til genbrug af batterier og elektrisk og elektronisk udstyr. For mere detaljeret information om genbrug af dette produkt eller batteri bedes du kontakte din lokale kommune, husholdningsaffaldstjenesten eller den butik, hvor du købte produktet.





### Avisos de segurança

- △ Durante a montagem devem ser utilizadas luvas de protecção, de modo a evitar ferimentos resultantes de entalamentos e de cortes.
- △ O produto só pode ser utilizado para fins de higiene pessoal.
- △ Crianças e adultos com deficiências motoras, mentais e/ou sensoriais não podem utilizar o sistema de duche sem monitorização. Pessoas que estejam sob a influência de álcool ou drogas não podem utilizar o sistema de duche.
- △ Deve-se evitar o contacto dos jactos de água com partes do corpo sensíveis (p. ex. olhos). É necessário manter uma distância suficiente entre o chuveiro e o corpo.
- △ Grandes diferenças entre as pressões das águas quente e fria devem ser compensadas.

### Ligação eléctrica

- △ A instalação eléctrica deve ser efectuada apenas por um electricista qualificado!
- △ Pré-instalar a alimentação eléctrica 100-240V/N/PE/50-60Hz (comprimento: 0,3 m).
- △ A ligação deve estar protegida por um diferencial magneto-térmico bipolar (RRCB) com uma corrente residual ≤ 30 mA.
- △ O produto deve ser conectado a uma ligação equipotencial (PA) 4 mm<sup>2</sup> existente.

### Electricista de construção civil

- △ Os trabalhos de instalação e de controlo devem ser efetuados por um técnico electricista devidamente autorizado e especializado, tendo em consideração as normas VDE 0100 Parte 701 e IEC 60364-7-701, bem como EN 60335-2-105.
- △ O cabo de alimentação eléctrica deve ser inserido na t mada de ligação com um isolamento duplo.

### Avisos de montagem

- Antes da montagem deve-se controlar o produto relativamente a danos de transporte. Após a montagem não são aceites quaisquer danos de transporte ou de superfície.
- As tubagens e a torneira têm que ser montadas, enxaguadas e verificadas de acordo com as normas em vigor.
- A prescrições de instalação válidas nos respetivos países devem ser respeitadas.
- Durante a montagem efectuada por técnicos qualificados deve ter-se em atenção que a superfície de fixação seja plana em toda a sua extensão (sem juntas ou ladrilhos salientes), que a estrutura da parede seja adequada para a montagem do produto e que não apresente pontos fracos.
- Ter atenção a instalações eléctricas e de água durante os trabalhos de perfuração!
- A capacidade de escoamento deve ser devidamente dimensionada.
- O chuveiro só pode ser instalado a seguir a uma válvula de retenção ou valvularia de sanitários.
- O produto não foi concebido para utilização em combinação com um banho de vapor!

### Dados Técnicos

Pressão de funcionamento anterior à misturadora:	max. 1 MPa
Pressão de func. recomendada:	0,3 - 0,5 MPa (1 MPa = 10 bar = 147 PSI)
Temperatura da água quente:	max. 60 °C
Temp. água quente recomendada:	42 °C
Bloqueio de segurança:	40 °C
<b>Aviso de advertência: Exceder esta temperatura pode causar queimaduras!</b>	
Desinfecção térmica:	70 °C / 4 min
Tensão nominal	100-240V AC 50-60Hz
Consumo nominal	18 W
Lâmpadas 4 x LED:	12V DC SELV 4 W
A lâmpada não é regulável.	
Classe de protecção	II
Tipo de protecção	IPX5

### Descrição do símbolo

Não utilizar silicone que contenha ácido acético!

**Medidas** (ver página 32)

**Exemplos de montagem** (ver página 34)

**Peças de substituição** (ver página 50)

**Manutenção Substituir a lâmpada** (ver página 54)

**Limpeza** (ver página 51)

**Electricista de construção civil**

**Manutenção** (ver página 55)

O funcionamento correcto do dispositivo de protecção deve ser controlado periodicamente.

Ligação da água DN20 Água quente

Ligação da água DN20 Água fria

Torneira de passagem

Quatro válvula de diversão de 4 vias

Trio universal inversor/válvula de corte

Misturadora termostática HighFlow

Capacidade de escoamento tem que ser superior a 50 l/min.

Escoamento

Meio da base de duche

Água ligada/desligada

Tubo VD para alimentação eléctrica

Superfície quente!

Protecção obrigatória das mãos

Protecção obrigatória dos olhos

Esponja natural

**Descalcificador** (À base de ácido cítrico)

**Evitar contacto com os olhos e pele. Se o produto entrar em contacto com os olhos deve lavar abundantemente com água.**

Electricidade ligada/desligada

**Funcionamento** (ver página 50)

**A eliminação de resíduos de pilhas e equipamento eléctrico e eletrónico antigo** (aplicável na União Europeia e outros países europeus com sistemas de recolha independentes).

Este símbolo nas pilhas, no produto ou na embalagem indica que as pilhas ou o produto não devem ser tratados como lixo doméstico. Ao assegurar-se que as pilhas ou o produto são eliminados corretamente, ajuda a prevenir consequências potencialmente negativas para o ambiente e para saúde pública. A reciclagem destes materiais contribuirá para conservar os recursos naturais. Para garantir que as pilhas ou o produto serão manuseados corretamente, elimine o produto no fim da sua vida útil no ponto de recolha apropriado para pilhas e equipamento eléctrico e eletrónico. Para informação mais detalhada sobre a reciclagem deste produto ou das pilhas, contacte o seu centro cívico local, serviço de eliminação de resíduos domésticos ou a loja onde adquiriu o produto.



## Wskazówki bezpieczeństwa

- △ Aby uniknąć zranień na skutek zgniecenia lub przecięcia, podczas montażu należy nosić rękawice ochronne.
- △ Produkt może być używany tylko do kąpieli, higieny i czyszczenia ciała.
- △ Zarówno dzieci, jak i dorośli z fizycznymi, psychicznymi i/lub sensorycznymi ograniczeniami nie mogą korzystać z prysznica bez opieki. Osoby znajdujące się pod wpływem alkoholu lub narkotyków nie mogą korzystać z prysznica.
- △ Należy unikać kontaktu strumienia wypływającego z głowicy z wrażliwymi częściami ciała (np. oczami). Należy zachowywać odpowiednią odległość pomiędzy głowicą a ciałem.
- △ Znaczne różnice ciśnień na dopływach ciepłej i zimnej wody muszą zostać wyrównane.

## Przyłącze elektryczne

- △ Podłączenie elementów elektrycznych może być przeprowadzone jedynie przez fachowca elektryka!
- △ Zainstalować zasilanie napięciowe 100-240V/N/PE/50-60Hz (Długość: 0,3 m).
- △ Zabezpieczenie instalacji musi mieć miejsce przy użyciu zabezpieczenia różnicowego (RCD/ FI) z różnicą pomiarów wynoszącą  $\leq 30$  mA.
- △ Produkt należy podłączyć do ekwipotencjalizacji (PA) 4 mm<sup>2</sup> udostępnionej przez klienta.

## Elektryk instalator

- △ Prace instalacyjne i kontrolne mogą być przeprowadzane jedynie przez wykwalifikowanego elektryka, przestrzegając przepisów z VDE 0100 część 701 i IEC 60364-7-701 oraz EN 60335-2-105.
- △ Przewód sieciowy musi być wyposażony w podwójną izolację i wprowadzony do puszkii przyłączeniowej.

## Wskazówki montażowe

- Przed montażem należy skontrolować produkt pod kątem szkód transportowych. Po montażu nie widać żadnych szkód transportowych ani szkód na powierzchni.
- Przewody i armatura muszą być montowane, płukane i kontrolowane według obowiązujących norm.
- Należy przestrzegać wytycznych instalacyjnych obowiązujących w danym kraju.
- Montaż produktu musi być wykonany przez wykwalifikowanego fachowca. Powierzchnia w miejscu montażu musi być równa (bez uskoków wzgl. wzajemnie przesuniętych płytek). Ściana w miejscu montażu musi być stabilna. Dołożone w komplecie śruby i kołki rozporowe są przeznaczone do betonu.
- Podczas wiercenia uważać na instalacje elektryczne i wodne!
- Odpływ musi mieć wystarczającą wydajność.
- Prysznic można podłączyć tylko po użyciu zaworu odcinającego lub armatury sanitarnej.
- Produkt nie jest przewidziany do zastosowania w łaźni parowej!

## Dane techniczne

Ciśnienie robocze przed armaturą:	maks. 1 MPa
Zalecane ciśnienie robocze:	0,3 - 0,5 MPa (1 MPa = 10 bar = 147 PSI)
Temperatura wody gorącej:	maks. 60 °C
Zalecana temperatura wody gorącej:	42 °C
Blokada bezpieczeństwa:	40 °C

## Wskazówka ostrzegawcza: Przekroczenie tej temperatury może prowadzić do oparzeń!

Dezynfekcja termiczna:	70 °C / 4 min
Napięcie znamionowe	100-240V AC 50-60Hz
Nominalny pobór mocy	18 W
Lampy 4 x LED:	12V DC SELV 4 W
Żarówki nie można ściemnić.	
Klasa ochrony	II
Stopień ochrony	IPX5

## Opis symbolu

 Nie stosować silikonów zawierających kwas octowy!

## Wymiary (patrz strona 32)

## Przykłady montażowe (patrz strona 34)

## Części serwisowe (patrz strona 50)







## Serwisowy Wymienić żarówkę (patrz strona 54)

## Czyszczenie (patrz strona 51)

## Elektryk instalator

## Konserwacja (patrz strona 55)

Urządzenie ochronne musi być sprawdzane w regularnych odstępach czasu pod kątem właściwego działania.

-  Podłączenie wody DN20 Ciepła woda
-  Podłączenie wody DN20 Zimna woda
-  Zawór podtynkowy
-  Regulator czterodrożny Quattro
-  Zawór odcinający i regulacyjny Trio Universal
-  Termostat HighFlow
-  Wydajność odpływu musi być wyższa niż 50 l/min.

## Odpływ

 Środek brodzika

 Wł. / wyt. wodę

 Rurka kablowa na doprowadzenie instalacji elektrycznej

 Uwaga na gorącą powierzchnię!

 Nosić rękawice ochronne

 Nosić okulary ochronne

 Gąbka naturalna

 **Środek odkamieniający (na bazie kwasu cytrynowego) Unikać kontaktu z oczami i skórą. Jeżeli produkt dostanie się do oczu, należy je gruntownie wypłukać wodą.**

 Wł. / wyt. prąd

## Obsługa (patrz strona 50)

 **Unieszkodliwianie zużytych baterii i wyeksploatowanego sprzętu elektronicznego** (obowiązuje w krajach Unii Europejskiej i innych krajach europejskich mających oddzielne standardy zbierania odpadów).

Taki symbol umieszczony na baterii, produkcie lub opakowaniu oznacza, że tej baterii ani produktu nie wolno przetwarzać wspólnie z odpadami z gospodarstwa domowego. Prawidłowo usuwając baterie lub produkt, zapobiegasz ujemnym konsekwencjom dla środowiska i zdrowia człowieka. Ponowne wykorzystywanie materiałów przyczynia się do ochrony zasobów naturalnych. Aby mieć pewność, że bateria lub produkt będą przetwarzane w prawidłowy sposób, po zakończeniu okresu ich eksploatacji przekazaj je do odpowiedniego punktu zbiórki w celu ponownego wykorzystania baterii oraz sprzętu elektrycznego i elektronicznego. Więcej szczegółowych informacji na temat ponownego wykorzystywania niniejszego produktu lub baterii można uzyskać w miejscowym zarządzie gminy, punkcie zbiórki i usuwania odpadów z gospodarstwa domowego lub w sklepie, w którym produkt został zakupiony.

**Montaż Zestaw podstawowy (patrz strona 42)**   
**Montaż Elementy zewnętrzne (patrz strona 47)** 

## **Bezpečnostní pokyny**

- △ Pro zabránění řezným zraněním a pohmožděninám je nutné při montáži nosit rukavice.
- △ Produkt smí být používán pouze ke koupání a za účelem tělesné hygieny.
- △ Děti a dospělá osoba s tělesným, duševním a / nebo smyslovým postižením nesmí produkt používat bez dozoru. Osoby pod vlivem alkoholu nebo drog nesmí produkt používat.
- △ Je nutné zabránit kontaktu vodních paprsků sprchy s měkkými částmi těla (např. očima). Je nutné dodržovat dostatečný odstup mezi sprchou a tělem.
- △ Je nutné vyrovnat velké rozdíly tlaku mezi přípoji studené a teplé vody.

## **Elektrické připojení**

- △ Elektroinstalace smí být provedena jen kvalifikovaným elektrikářem!
- △ Zdroj napětí 100-240V/N/PE/50-60Hz (délka: 0,3 m) předinstalovat.
- △ Přívod musí být chráněn proudovým chráničem pro chybový proud (RCD/ FI) s mírným rozdílovým proudem  $\leq 30$  mA.
- △ Produkt musí být připojen k vyrovnání potenciálu (PA) 4 mm<sup>2</sup> nainstalovanému provozovatelem.

## **Elektroinstalatér**

- △ Instalační práce a přezkoušení musí být provedeno autorizovaným elektrotechnickým odborníkem za zohlednění směrnice VDE 0100, část 701 a IEC 60364-7-701 a také EN 60335-2-105.
- △ Připojovací síťové vedení musí být zavedeno do rabič přípojky tak, aby bylo dvojitě odizolované .

## **Pokyny k montáži**

- Před montáží je třeba produkt zkontrolovat, zda nebyl při transportu poškozen. Po zabudování nebudou uznány žádné škody způsobené transportem nebo poškození povrchu.
- Vedení a armatura musí být namontovány, propláchnuty a otestovány podle platných norem.
- Je třeba dodržovat montážní pravidla platná v dané zemi.
- Při montáži produktu kvalifikovanou osobou je třeba dbát na to, aby byla upevňovací plocha v celé oblasti upevnění rovná (žádné vyčnívající spáry nebo zapuštění obkladů), aby struktura stěny byla vhodná pro montáž produktu a neměla žádná slabá místa.
- Při vrtání dejte pozor na elektrická vedení a vodovodní potrubí!
- Propustnost odpadu musí být dostatečně dimenzována.
- Sprcha smí být připojena pouze za uzavíracím ventilem nebo sanitární armaturou.
- Výrobek není určen k použití ve spojení s parní lázní!

## **Technické údaje**

Provozní tlak před armaturou:	max. 1 MPa
Doporučený provozní tlak:	0,3 - 0,5 MPa (1 MPa = 10 bar = 147 PSI)
Teplota horké vody:	max. 60 °C
Doporučená teplota horké vody:	42 °C
Bezpečnostní zámeček:	40 °C
<b>Varování: Překročení této teploty může vést k popáleninám!</b>	
Tepelná desinfekce:	70 °C / 4 min
Nízké napětí	100-240V AC 50-60Hz
Jmenovitý proud	18 W
Svítilidla 4 x LED:	12V DC SELV 4 W
Světlo není regulovatelné.	
Třída ochrany	II
Třída krytí	IPX5

## **Popis symbolů**

Nepoužívat silikon s obsahem kyseliny octové!

**Rozměry** (viz strana 32)

**Příklady montáže** (viz strana 34)

**Servisní díly** (viz strana 50)

**Servisní Vyměňte svítidlo** (viz strana 54)

**Čištění** (viz strana 51)

## **Elektroinstalatér**

### **Údržba** (viz strana 55)

Ochranné zařízení musí být v pravidelných intervalech kontrolováno ohledně funkčnosti.

- Připojení vody DN20 Teplá voda
- Připojení vody DN20 Studená voda
- Podomítkový uzavírací ventil
- Quattro čtyřcestné přestavování
- Trio Universal - Uzavírací a přepínací ventil
- Termostat HighFlow
- Odtokový výkon musí být vyšší než 50 l/min.
- Odtok
- Sítěd sprchové vany
- Voda ZAP / VYP
- Instalační trubka pro napájení elektrickým proudem
- Pozor, horký povrch!
- Noste ochranné rukavice
- Noste ochranné brýle
- Přírodní mošská houba

**Odvápňovač** (báze kyseliny citrónové)  
**Zabraňte styku s pokožkou a očima. Zasáhne-li výrobek oči, důkladně je vypláchněte vodou.**

Elektrický proud ZAP / VYP

**Ovládání** (viz strana 50)

**Likvidace odpadních baterií a starých elektrických a elektronických zařízení** (platné v Evropské unii a v dalších evropských zemích se systémy odděleného sběru odpadu).

Tento symbol na baterii, výrobku nebo obalu znamená, že baterie nebo výrobek nesmí být považován za domácí odpad. Zajištěním správné likvidace baterie nebo výrobku pomůžete předcházet možným negativním dopadům na životní prostředí a lidské zdraví. Recyklace materiálů pomáhá zachovat přírodní zdroje. Aby bylo zajištěno správné zacházení s baterií nebo výrobkem, odevzdejte produkt po konci životnosti na příslušném sběrném místě určeném pro recyklaci baterií, elektrických a elektronických zařízení. Podrobnější informace o recyklaci tohoto výrobku nebo baterie získáte na místním úřadě, u společnosti pro likvidaci domácího odpadu nebo v prodejně, kde jste výrobek zakoupili.

**Montáž základní souprava** (viz strana 42)

**Montáž Vrchní sada** (viz strana 47)



## Bezpečnostné pokyny

- ⚠ Pri montáži musíte nosiť rukavice, aby ste predišli pomliaždeninám a rezným poraneniam.
- ⚠ Produkt sa smie používať len na kúpanie a telesnú hygienu.
- ⚠ Produkt nesmú bez dozoru používať deti, ako aj dospelé osoby s telesným, duševným a/alebo zmyslovým postihnutím. Produkt nesmú používať ani osoby, ktoré sú pod vplyvom alkoholu alebo drog.
- ⚠ Vyhýbajte sa kontaktu vodného lúča sprchy s citlivými miestami tela (napr. oči). Dodržiavajte dostatočnú vzdialenosť medzi sprchou a telom.
- ⚠ Veľké rozdiely v tlaku medzi prípojkami studenej a teplej vody musia byť vyrovnané.

## Elektrické pripojenie

- ⚠ Elektroinštalácia môže byť vykonaná len kvalifikovaným elektrikárom!
- ⚠ Predinštalujte napájanie napätím 100-240V/N/PE/50-60Hz (dĺžka: 0,3 m).
- ⚠ Prívod musí byť chránený prúdovým chráničom (RCD/FI) pre chybový prúd s merným rozdielovým prúdom  $\leq 30$  mA.
- ⚠ Výrobok sa musí pripojiť na vyrovnanie potenciálov (PA) 4 mm<sup>2</sup> prítomné zo strany stavby.

## Elektroinštalatér

- ⚠ Inštalácia a skúšobné práce musí vykonávať len autorizovaný elektrikár pri zohľadnení noriem VDE 0100 časť 701 a IEC 60364-7-701, ako aj EN 60335-2-105.
- ⚠ Sieťové pripojenie vedenie sa musí viesť do prípojnej skrine s dvojitou izoláciou.

## Pokyny pre montáž

- Pred montážou musíte produkt skontrolovať, či nebol počas transportu poškodený. Po zabudovaní nebudú uznané žiadne škody spôsobené transportom alebo poškodenia povrchu.
- Potrubia a vybavenie musia byť namontované, prepláchnuté a vybavené v platnom normami.
- Je potrebné dodržiavať smernice o inštalácii, ktoré sú práve teraz platné v krajinách.
- Pri montáži produktu kvalifikovanou osobou treba dávať pozor na to, aby bola upevňovacia plocha v celej oblasti upevnenia rovná (žiadne vyčnievajúce medzery alebo zapustenia obkladov), aby štruktúra steny bola vhodná pre montáž produktu a nemá žiadne slabé miesta.
- Pri vŕtaní dajte pozor na elektrické vedenia a vodovodné potrubia!
- Priepustnosť odpadu musí byť dostatočne dimenzovaná.
- Sprchu je možné napojiť len na uzatvárací ventil alebo na sanitárnu armatúru.
- Výrobok nie je vhodný na použitie v spojení s parným kúpeľom!

## Technické údaje

Prevádzkový tlak pred armatúrou: max. 1 MPa  
Doporučený prevádzkový tlak: 0,3 - 0,5 MPa  
(1 MPa = 10 bar = 147 PSI)

Teplota teplej vody: max. 60 °C  
Doporučená teplota teplej vody: 42 °C  
Bezpečnostný zámok: 40 °C

### Varovanie: Prekročenie tejto teploty môže viesť k popáleninám!

Termická dezinfekcia: 70 °C / 4 min  
Menovité napätie: 100-240V AC 50-60Hz  
Menovitý príkon: 18 W  
Svietidlá 4 x LED: 12V DC SELV 4 W

Osvetľovací prostriedok je stmievateľný.

Trieda ochrany: II  
Trieda ochrany: IPX5

## Popis symbolov

Nepoužívať silikón s obsahom kyseliny octovej!

**Rozmery** (viď strana 32)

**Príklady montáže** (viď strana 34)

**Servisné diely** (viď strana 50)

**Servisná Vymeniť svietidlo** (viď strana 54)

**Čistenie** (viď strana 51)

**Elektroinštalatér**

**Údržba** (viď strana 55)

Funkčnosť ochranného zariadenia sa musí kontrolovať v pravidelných časových intervaloch.

- Pripojenie vody DN20 Teplá voda
- Pripojenie vody DN20 Studená voda
- Podomietkový uzatvárací ventil
- Quattro štvorcestné prestavenie
- Trio univerzálny uzatvárací a nastavovací ventil
- Termostatická batéria HighFlow
- Výkon odtoku musí byť vyšší ako 50 l/min.
- Odtok
- Stred sprchovej vane
- Zap./vyp. vodu
- Inštalácia rúrka elektrického napájania
- Pozor, horúci vzduch!
- Noste ochranné rukavice
- Noste ochranné okuliare
- Prírodná morská huba

**Odvápňovač** (báza kyseliny citrónovej)  
**Zabráňte styku s pokožkou a očami. Ak produkt zasiahne oči, dôkladne ich vypláchnite vodou.**

Zap./vyp. prúd

**Obsluha** (viď strana 50)

**Likvidácia odpadových batérií a starých elektrických a elektronických zariadení** (platné v Európskej únii a v ďalších európskych krajinách so systémom oddeleného zberu odpadu).

Tento symbol na batérii, výrobku alebo na obale znamená, že batéria alebo výrobok nesmie byť považovaný za domáci odpad. Zaistením správnej likvidácie batérie alebo výrobku pomôžete predchádzať možným negatívnym dopadom na životné prostredie a ľudské zdravie. Recyklácia materiálov pomáha k zachovávaniu prírodných zdrojov. Aby bolo zaistené správne zachádzanie s batériou alebo výrobkom, odovzdajte produkt na konci životnosti na príslušné zberné miesto určené k recyklácii batérií, elektrických a elektronických zariadení. Podrobnejšie informácie o recyklácii tohto výrobku alebo batérie získate na miestnom úrade, v spoločnosti pre likvidáciu domáceho odpadu alebo v predajni, kde ste výrobok zakúpili.

**Montáž základná súprava** (viď strana 42)

**Montáž Vrchná sada** (viď strana 47)



### 安全技巧

- △ 装配时必须避免挤压和切割受伤，必须戴上手套。
- △ 本产品只允许作为洗浴、卫生和洁身之用。
- △ 不得让儿童和肢体、精神和/或意识有障碍的成人在不受监管的情况下使用淋浴系统。受酒精或毒品影响的人员不得使用淋浴系统。
- △ 必须避免让身体敏感部位(如眼睛)接触到莲蓬头喷水。必须保持莲蓬头与人头之间有足够的距离。
- △ 冷热水管间过大的压力差必须予以平衡。

### 电气连接

- △ 电气接口只能由电气专业人员进行操作！
- △ 预安装电源电压 100-240V/N/PE/50-60Hz (长度: 0.3 m)。
- △ 保险装置必须是额定电流 ≤ 30 mA 的故障电流保护装置。
- △ 产品必须连接施工方现有的电位补偿(PA) 4 mm。

### 电气安装人员

- △ 安装和检查工作由有资质的电气专业人员按照德国电气工程协会VDE 0100标准中第701项和国际电工委员会IEC 60364-7-701标准以及欧洲标准60335-2-105执行。
- △ 必须使电源线双重绝缘  并插入接线盒。

### 安装提示

- 安装前必须检查产品是否受到运输损害。安装后将不认可运输损害或表面损伤。
- 管道和阀门必须根据通用标准进行安装、冲洗和检查。
- 请遵守当地国家现行的安装规定。
- 由有资格的专业人员进行产品安装时请注意：在所有加固区域中，加固表面是否平整(无突出的接缝或瓷砖)，墙体结构是否适合产品安装且未显露出任何缺点。
- 钻孔时请注意电线和水管！
- 废水管的性能必须具有充足的尺寸。
- 该花洒仅允许连接在卫浴龙头或截止阀之后。
- 本产品并非设计来与蒸气浴连接使用！

### 技术参数

花洒接头前方的操作压力:	最大 1 MPa
推荐工作压力:	0,3 - 0,5 MPa (1 MPa = 10 bar = 147 PSI)
热水温度:	最大 60°C
推荐热水温度:	42°C
安全止动器:	40°C
警告: 温度过高会引发燃烧危险!	
热力消毒:	70°C / 4 分钟
额定电压	100-240V AC 50-60Hz
额定输入	18 W
灯 4 × LED:	12V DC SELV 4 W
灯具不可调光。	
保护等级	II
保护等级	IPX5



### 符号说明

-  请勿使用含有乙酸的硅胶！
  -  大小 (参见第页 32)
  -  安装示意 (参见第页 34)
  -  备用零件 (参见第页 50)
  -  备用零 更换灯具 (参见第页 54)
  -  清洗 (参见第页 51)
  -  电气安装人员
  -  保养 (参见第页 55)
- 必须定期检查保护装置的功能。
-  水连接 DN20 热水

-  水连接 DN20 冷水
-  截止阀
-  Quattro 四通转换器
-  通用的三通截止阀和换向阀
-  恒温龙头 HighFlow
-  排水功率必须大于 50 l/min。
-  排水口
-  中心淋浴盆
-  水 接通/断开
-  电源线布线导管
-  热表面！
-  配戴保护手套
-  配戴护眼用具
-  天然海绵
-  柔软剂 (柠檬酸)
-  避免眼睛和皮肤接触。如该产品不慎进入眼睛，立即用清水彻底冲洗。
-  电流 接通/断开
-  操作 (参见第页 50)

 处理废旧电池和旧电气和电子设备 (适用于欧盟和其他欧洲国家，具有单独的收集系统)。

电池上的此符号表示电池或产品未被视为生活垃圾。通过确保电池或产品被正确回收处理，您的行为有助于防止对环境对人类健康造成潜在的负面影响。材料的回收需要帮助保护自然资源。为确保正确处理电池或产品，请在收集点末端移交产品，以便回收电池、电气和电子设备。请联系您当地的Civic办公室，您的家庭垃圾处理服务或您购买产品的商店获得关于回收此产品的详细信息。

安装 基础套件 (参见第页 42)   
 安装 加工件 (参见第页 47) 



## Указания по технике безопасности

- Во время монтажа следует надеть перчатки во избежание прищемления и порезов.
- Изделие разрешается использовать только в гигиенических целях: для принятия ванны и личной гигиены.
- Дети, а также взрослые с физическими, умственными и/или сенсорными недостатками должны пользоваться изделием только под присмотром. Запрещается пользоваться изделием в состоянии алкогольного или наркотического опьянения.
- Не допускайте попадания струи воды из разбрызгивателя на чувствительные части тела (например, на глаза). Разбрызгиватель следует устанавливать на достаточном расстоянии от тела.
- донного клапа. Перед установкой смесителя необходимо регулировочными кранами выровнять авление холодной и горячей воды при помощи вентилей регулирующих подачу воды в квартиру.

## Электроподключение

- Электрическое подключение разрешается выполнять только специалисту-электрику!
- Питание 100-240В/Н/РЕ/50-60Гц (длина: 0,3 м) установить предварительно.
- Требуется организовать защиту с помощью устройства защитного отключения (выключателя дифференциального тока) с уставкой дифференциального тока  $\leq 30$  мА.
- Изделие нужно подключить к выравнивателю потенциалов (РА) 4 мм<sup>2</sup>, предусмотренному заказчиком.

## Электромонтер

- Установочные и проверочные работы проводятся специалистами-электриками, имеющими допуск к работе, с соблюдением VDE 0100, часть 701, IEC 60364-7-701 и EN 60335-2-105.
- Провод для подключения к сети нужно вставить в розетку с двойной изоляцией .

## Указания по монтажу

- Перед монтажом следует проверить изделие на предмет повреждений при перевозке. После монтажа претензии о возмещении ущерба за повреждения при перевозке или повреждения поверхностей не принимаются.
- Трубы и арматура должны быть установлены, промыты и проверены в соответствии с действующими нормами.
- Необходимо соблюдать требования по монтажу, действующие в соответствующих странах.
- Во время монтажа изделия квалифицированным персоналом поверхность крепления должна быть ровной по всей области крепления (не допускайте выступающих стыков или перекоса облицовочной плитки); для монтажа изделия следует использовать подходящую стену достаточной прочности.
- При сверлении обратить внимание на проложенные трубы или электрические кабели!
- Слив должен иметь достаточную производительность.
- Источник разбрызгивания должен подсоединяться только после запорного клапана или санитарной арматуры.
- Изделие не предназначено для использования в паровой бане!





























## Технические данные

Рабочее давление в смесителе:	не более. 1 МПа
Рекомендуемое рабочее давление:	0,3 - 0,5 МПа (1 МПа = 10 bar = 147 PSI)
Температура горячей воды:	не более. 60 °C
Рекомендуемая темп. гор. воды:	42 °C
Предохранительный фиксатор:	40 °C

**Предупреждение. Превышение этой температуры может привести к ожогам!**

Термическая дезинфекция:	70 °C / 4 мин
Номинальное напряжение	100-240V AC 50-60Hz
номинальное потребление	18 W
Светильники 4 x LED:	12V DC SELV 4 W
Яркость лампочки не регулируется.	
Степень защиты	II
Тип защиты	IPX5

## Описание символов

-  Не применяйте силикон, содержащий уксусную кислоту.
  -  **Размеры** (см. стр. 32)
  -  **варианты установки** (см. стр. 34)
  -  **Комплект** (см. стр. 50)
  -  **Гарнитурный Замените лампу** (см. стр. 54)
  -  **Очистка** (см. стр. 51)
  -  **Электромонтер**
  -  **Техническое обслуживание** (см. стр. 55)
- Защитное устройство подвергают регулярной проверке на предмет функционирования.
-  Подключение воды DN20 Теплая вода
  -  Подключение воды DN20 Холодная вода
  -  Скрытый вентиль
  -  Четырехходовой переключатель Quattro
  -  Трехходовой запорный и переключающий вентиль Trio Universal
  -  Термостат HighFlow
  -  Слив должен иметь производительность более 50 л/мин.
  -  Слив
  -  Raindrain
  -  X
  -  Вода вкл. / выкл.
  -  Полая трубка для электропроводки
  -  Осторожно! Горячая поверхность!
  -  Носите защитные перчатки
  -  Носите средства защиты глаз
  -  Губка из натурального волокна
  -  **Удалитель накипи** (на основе лимонной кислоты)
  -  **Избегайте контакта с глазами и кожей. При попадании продукта в глаза, тщательно промойте их водой.**
  -  Ток вкл. / выкл.
  -  **Эксплуатация** (см. стр. 50)

 **Утилизация отработанных батарей и старого электрического и электронного оборудования** (применяется в странах Европейского союза и других европейских странах с отдельными системами сбора).

Этот символ на батарее, изделии или упаковке указывает на то, что батарея или изделие не должны обрабатываться как бытовые отходы. Обеспечивая надлежащую утилизацию батареи или продукта, вы помогаете предотвратить потенциально негативные последствия для окружающей среды и здоровья человека. Утилизация материалов поможет сохранить природные ресурсы. Для обеспечения правильной обработки батареи или продукта передайте изделие в конце его срока службы на соответствующий пункт сбора по утилизации батарей, электрического и электронного оборудования. Для получения более подробной информации об утилизации этого продукта или батареи обратитесь в местное представительство Civic Office, в службу по утилизации бытовых отходов или в магазин, в котором вы приобрели продукт.

## Turvallisuusohjeet

- Asennuksessa on käytettävä käsiineitä puristumien ja viiltojen aiheuttamien tapaturmien estämiseksi.
- Tuotetta saa käyttää ainoastaan kylpy-, hygienia- ja puhdistustarkoituksiin.
- Lapset ja ruumiillisesti, henkisesti ja/tai aistillisesti rajoittuneet aikuiset eivät saa käyttää suihkujärjestelmää ilman valvontaa. Alkoholin tai huumeiden vaikutuksessa olevat henkilöt eivät saa käyttää suihkujärjestelmää.
- Suihkuveden kontaktia herkkien ruumiinosien (esim. silmien) kanssa on vältettävä. Suihkun ja vartalon välissä on oltava riittävä väli.
- Suuret paine-erot kylmä- ja kuumavesiliitäntöjen välillä on tasattava.

## Sähköliitäntä

- Sähköliitännän saa tehdä vain sähköalan ammattilainen!
- Esiasenna jännitteensyöttö 100-240V/N/PE/50-60Hz (pituus: 0,3 m).
- Varmistus on tehtävä vikavirtasuojalaitetta (RCD/FI), jonka vikavirta-asetus on  $\leq 30$  mA, käyttäen.
- Tuote pitää liittää rakennuksessa olevaan potentiaalitasaukseen (PA) 4 mm<sup>2</sup>.

## Sähköasentaja

- Hyväksytyt sähköammattilaisen on suoritettava sähköasennus- ja tarkastustyöt VDE 0100 osa 701 ja IEC 60364-7-701 sekä EN 60335-2-105 mukaisesti.
- Sen verkkoliitäntäjohdon, johon liitäntärasia liitetään, tulee olla kaksoiseristetty.

## Asennusohjeet

- Ennen asennusta on tarkastettava tuotteen mahdolliset kuljetusvahingot. Asennuksen jälkeen kuljetus- ja pintavaurioita ei hyväksytä.
- Putket ja hana on asennettava, huuhdeltava ja tarkastettava voimassa olevien standardien mukaisesti.
- Jokaisessa maassa on noudatettava siellä päteviä asennusohjeita.
- Pätevän ammattihenkilöstön asentaessa tuotetta on otettava huomioon, että kiinnityspinnan on oltava koko kiinnitysalueelta tasainen (ei korkeita saumoja tai laattojen yhtymäkohtia), seinän rakenne soveltuu tuotteen asennukseen eikä siinä ole heikkoja kohtia.
- Varo porattaessa sähkö- ja vesijohtoja!
- Poisvirtausteho on mitoitettava riittävän suureksi.
- Suihkun saa liittää vain sulkuventtiiliin tai saniteettiarmatuuriin.
- Tuotetta ei ole tarkoitettu käytettäväksi yhdessä höyrykyllyn kanssa!

## Tekniset tiedot

Käyttöpaine ennen kalustetta:	maks. 1 MPa
Suositteltu käyttöpaine:	0,3 - 0,5 MPa (1 MPa = 10 bar = 147 PSI)
Kuuman veden lämpötila:	maks. 60 °C
Kuuman veden suosituslämpötila:	42 °C
Turvaestin:	40 °C
<b>Varoitus: Tämän lämpötilan ylittäminen voi aiheuttaa palovamman!</b>	
Lämpödesinfektio:	70 °C / 4 min
Nimellijännite	100-240V AC 50-60Hz
Nimellisoteho	18 W
Valaisimet 4 x LED:	12V DC SELV 4 W
Valaisin ei ole himmennettävissä.	
Suojausluokka	II
Suojausluokka	IPX5

## Merkin kuvaus

Älä käytä etikkahappopitoista silikonia!

**Mitat** (katso sivu 32)

**Asennusesimerkkejä** (katso sivu 34)

**Varaosat** (katso sivu 50)

**Service Polttimo vaihdetaan.** (katso sivu 54)

**Puhdistus** (katso sivu 51)

**Sähköasentaja**

## Huolto (katso sivu 55)

Suojalaitteen toiminta on tarkistettava säännöllisesti.

Vesiliitäntä DN20 Lämmin vesi

Vesiliitäntä DN20 Kylmä vesi

Upotettava venttiili

4-tiesäätöventtiili

Trio -sulku- ja säätöventtiili

Termostaatti HighFlow

Poisvirtaustehon on oltava enemmän kuin 50l/min.

Veden poisvirtaus

Suihkultaan keskusta

Vesi auki / kiinni

Tyhjä putki virran syöttöä varten

Varoitus kuumasta pinnasta!

Käytä suojakäsineitä

Käytä silmäsuojuksia

Luonnonsieni

**Kalkinpoistaja** (sitruunahappopohjainen)

**Vältä silmä- ja ihokosketusta. Jos tuotetta pääsee silmiin, huuhtelee silmät perusteellisesti vedellä.**

Sähkö päällä / pois päältä

**Käyttö** (katso sivu 50)

**Käytettyjen paristojen ja vanhojen sähkö- ja elektroniikkalaitteiden hävittäminen** (sovelletaan Euroopan unionissa ja muissa Euroopan maissa, joissa on erilliset keräysjärjestelmät).

Tämä paristossa, tuotteessa tai pakkauksessa oleva merkki tarkoittaa, että tuotteen paristoa ei saa käsitellä kotitalousjätteenä. Varmistamalla pariston tai tuotteen oikeanlaisen hävittämisen autat ehkäisemään mahdollisia haitallisia vaikutuksia ympäristölle ja ihmisten terveydelle. Materiaalien kierrättäminen auttaa säilyttämään luonnonvaroja. Varmistaaksesi pariston tai tuotteen oikeanlaisen käsittelyn vie käyttöiän lopussa oleva tuote asianmukaiseen paristojen ja sähkö- ja elektroniikkalaitteiden keräyspisteeseen. Jos haluat lisätietoja tämän tuotteen tai pariston kierrättämisestä, ota yhteyttä paikalliseen virastoon, kotitalousjätteiden hävittämispalveluun tai myymälään, josta ostit tuotteen.



## ⚠ Säkerhetsanvisningar

- △ Handskar ska bäras under monteringsarbetet så att man kan undvika kläm- och skärskador.
- △ Produkten får bara användas till kroppshygien med bad och dusch.
- △ Barn samt vuxna med fysiska, psykiska eller sensoriska funktionshinder får inte använda produkten ensamma. Personer som är påverkade av alkohol- eller droger får inte använda produkten.
- △ Undvik att rikta duschstrålarna mot känsliga kroppsdelar (t. ex. ögonen). Det måste finnas ett tillräckligt stort avstånd mellan duschen och kroppen.
- △ Stora tryckskillnader mellan anslutningarna för varmt och kallt vatten måste utjämnas.

## ⚡ Elektrisk anslutning

- △ Elanslutningen får endast utföras av en elektroinstallatör!
- △ Förinstallera nätspänning 100-240V/N/PE/50-60Hz (längd: 0,3 m).
- △ Säkringarna måste ske via en felströms-skyddsanordning (RCD/ FI) med en differensström på  $\leq 30$  mA.
- △ Produkten ska anslutas till en på plats befintlig potentialutjämning (PA) 4 mm<sup>2</sup>.

## ⚡ Elinstallatör

- △ Installations- och kontrollarbeten ska utföras av behörig elektroinstallatör, enligt VDE 0100 del 701 o. IEC 60364-7-701 samt EN 60335-2-105.
- △ Nätkabeln ska införas dubbelt isolerad  i köpplingdosan.

## Monteringsanvisningar

- Det måste undersökas om produkten har transportskador innan den monteras. Efter monteringen accepteras inga transport- eller ytskiktsskador.
- Ledningarna och blandaren måste monteras, spolats igenom och kontrolleras enligt de gällande normerna.
- De installationsriktlinjer som gäller i länderna ska följas.
- När kvalificerad fackpersonal monterar produkten är det viktigt att fästyten är plan över hela fastsättningsområdet (inga fogar som sticker ut eller kakelförskjutning) och att väggstrukturen är lämplig för en montering av produkten och inte har några svaga punkter.
- Tänk på elledningarna och vattenrör vid borrhining!
- Tömningskapaciteten måste vara tillräcklig.
- Duschen får bara anslutas efter en spärrventil eller sanitärblandare.
- Produkten är inte avsedd att användas tillsammans med ett ångbad!

## Tekniska data

Driftstryck framför blandaren: max. 1 MPa  
 Rek. driftstryck: 0,3 - 0,5 MPa  
 (1 MPa = 10 bar = 147 PSI)

Varmvattentemperatur: max. 60 °C  
 Rek. varmvattentemp.: 42 °C  
 Säkerhetsspärr: 40 °C

## Varning: om angiven temperatur överskrids kan detta leda till förbränningar!

Termisk desinfektion: 70 °C / 4 min  
 Nominell spänning: 100-240V AC 50-60Hz  
 Nominell förbrukning: 18 W  
 Lampa 4 x LED: 12V DC SELV 4 W  
 Lampan kan inte dimmas.  
 Skyddsklass: II  
 Skyddstyp: IPX5

## Symbolförklaring

 Använd inte silikon som innehåller ättiksyra!

 **Måtten** (se sidan 32)

 **Monteringsexempel** (se sidan 34)

 **Reservdelar** (se sidan 50)

 **Service Byt glödlampa** (se sidan 54)

 **Rengöring** (se sidan 51)

 **Elinstallatör**

## 🔧 Skötsel (se sidan 55)

Skyddsanordningens funktion måste kontrolleras med jämna mellanrum

 Vattenanslutning DN20 Varmvatten

 Vattenanslutning DN20 Kallvatten

 Invändig ventil

 Quattro Fyrvägsomkastare

 Trio Universell avstängningsventil och omkastare

 Termostat HighFlow

 Avloppet måste klara mer än 50 l/min.

 Avlopp

 Mitten av duschkaret

 Vatten på / av

 Tomledning för stömförsörjning

 Varning för het yta!

 Bär skyddshandskar

 Bär ögonskydd

 Natursvamp

## 🧼 Avkalkningsmedel (citronsyrabas)

**Undvik ögon- och hudkontakt. Skulle produkten hamna i ögonen så spola ur dem grundligt med vatten.**

 Ström på / av

## 👉 Hantering (se sidan 50)

 **Avfallshantering för använda batterier och gammal elektrisk och elektronisk utrustning** (tillämplig i Europeiska Unionen och andra europeiska länder med skilda insamlingsystem).

Denna symbol på batteriet, produkten eller förpackningen indikerar att batteriet eller produkten inte ska behandlas som hushållsavfall. Genom att se till att batteriet eller produkten sorteras och slängs på ett korrekt sätt hjälper du till att förhindra potentiella negativa konsekvenser för miljön och hälsan. Återvinningen av materialen hjälper till att bevara naturresurser. För att se till att batteriet eller produkten hanteras korrekt bör du lämna produkten på din återvinningsstation för batterier och elektrisk samt elektronisk utrustning när produktens livslängd utgått. För mer information om återvinning av denna produkt eller batteri, vänligen kontakta ditt lokala kommunkontor, din avfallshanteringsleverantör eller butiken där du köpte produkten.

**Montering Grundset** (se sidan 42) 

**Montering Färdigset** (se sidan 47) 





## Saugumo technikos nurodymai

- △ Apsaugai nuo užspaudimo ir įsijovimo montavimo metu mūvėkite pirštines.
- △ Gaminys turi būti naudojamas tik maudymuisi, kūno higienai ir švarai palaikyti.
- △ Gaminio draudžiama naudotis vaikams, taip pat suaugusiems su fizine, dvasine negale ir (arba) sensorikos sutrikimais. Gaminį taip pat draudžiama naudotis asmenims, apsvaigusiems nuo alkoholio arba narkotikų.
- △ Būtina vengti dušo vandens srovės kontakto su jautriomis kūno vietomis (pvz., akimis). Todėl būtina laikytis tinkamo atstumo nuo dušo.
- △ Turi būti išlyginti šalto ir karšto slėgio nelygumai.

## Elektros prijungimas

- △ Elektrą prijungti turi elektrikai!
- △ Iš anksto parenkite maišinimo šaltinį 100-240V/N/PE/50-60Hz (0,3 m ilgio).
- △ Apsauginis įrenginys (RCD / FI) apsaugo nuo nebalanso srovės, kai srovių skirtumas  $\leq 30$  mA.
- △ Gaminį reikia prijungti prie montavimo vietoje esančio potencialų išlyginimo įtaiso (PA) 4 mm<sup>2</sup>.

## Elektromontuotojas

- △ Įrengimo ir tikrinimo darbus gali atlikti tik kvalifikuoti elektrikai pagal VDE 0100 701 d. ir IEC 60364-7-701 bei 60335-2-105 standartų reikalavimus.
- △ Dvigubai izoliuotą prijungimo prie tinklo laidą  įveskite į jungiamąjį lizdą.

## Montavimo instrukcija

- Prieš montuojant būtina patikrinti, ar gaminys nebuvo pažeistas transportavimo metu. Sumontavus pretenzijos dėl transportavimo ir paviršiaus pažeidimų nepriimamos.
- Vamzdžiai ir sujungimai turi būti montuojami, plaunami ir tikrinami pagal galiojančias normas.
- Laikykitės atitinkamoje šalyje galiojančių direktyvų dėl įrengimo.
- Atlikdami montavimo darbus, kvalifikuoti darbuotojai turi atkreipti dėmesį, kad pritvirtinimo plokštuma būtų lygi (be išsikišusių siūlių ar perkreiptų plytelių), sienų konstrukcija tiktų gaminii montuoti ir neturėtų jokių trūkumų.
- Gręžiant atkreipkite dėmesį į esamas elektros ir vandens linijas
- Vandens nubėgimas privalo būti pakankamas.
- Dušo galvą galima prijungti tik už uždarymo vožtuvo arba sanitarinio maišytuvo.
- Gaminis netinkamas naudoti garo pirtyje!

## Techniniai duomenys

Darbinis slėgis prieš maišytuvą:	ne daugiau kaip 1 MPa
Rekomenduojamas slėgis:	0,3 - 0,5 MPa (1 MPa = 10 bar = 147 PSI)
Karšto vandens temperatūra:	ne daugiau kaip 60 °C
Rekomenduojama karšto vandens temperatūra:	42 °C
Apsauginė blokuotė:	40 °C
<b>Įspėjimas: dėl padidėjusios temperatūros kyla nudegimų grėsmė!</b>	
Terminis dezinfekavimas:	70 °C / 4 min
Nominali įtampa	100-240V AC 50-60Hz
Nominalioji imamoji galia	18 W
Šviestuvai 4 x LED:	12V DC SELV 4 W
Žibinto šviesos ryškumas nereguliuojamas.	
Apsaugos klasė	II
Apsaugos tipas	IPX5

## Simbolio aprašymas

 Nenaudokite silikono, kurio sudėtyje yra acto rūgšties!

 **Išmatavimai** (žr. psl. 32)

 **Montavimo pavyzdžiai** (žr. psl. 34)

 **Atsarginės dalys** (žr. psl. 50)









 **Priežiūros Pakeiskite šviesos šaltinį** (žr. psl. 54)

 **Valymas** (žr. psl. 51)

 **Elektromontuotojas**

 **Techninis aptarnavimas** (žr. psl. 55)

Turi būti reguliariai tikrinamas tinakamas saugos įrangos veikimas.

-  Vandens prijungimas DN20 Šiltas vanduo
-  Vandens prijungimas DN20 Šaltas vanduo
-  Potinkinis uždarymo vožtuvas
-  „Quattro“ 4-krypčių perjungimas
-  Užtvarinis ir perjungimo vožtuvas „Trio Universal“
-  Termostatas HighFlow
-  Nutekėjimo našumas turi būti ne mažesnis 50 l/min
-  Nutekėjimas
-  Dušo padėklo centras
-  Vanduo į./ išj.
-  Tuščiaiduris vamzdelis elektros aprūpinimui
-  Karštas paviršius!
-  Mūvėkite apsaugines pirštines
-  Dėvėkite akių apsaugines priemones
-  Natūrali kempinė
-  **Nukalkintojas** (citrinos rūgšties pagrindu)
-  **Venkite, kad produkto nepatektų į akis ir ant odos. Patekus į akis, jas kruopščiai nuplaukite vandeniu.**
-  Srovė į./ išj.
-  **Eksploatacija** (žr. psl. 50)

 **Senų baterijų ir senos elektrinės bei elektroninės įrangos utilizavimas** (taikoma Europos Sąjungoje ir kitose Europos šalyse su atskiro surinkimo sistemomis).

Šis simbolis ant baterijos, produkto arba pakuotės rodo, kad baterijos arba produkto negalima išmesti su buitinėmis atliekomis. Užtikrindami, kad baterija ar produktas būtų išmestas teisingai, padėsite išvengti neigiamų pasekmių aplinkai ir žmonių sveikatai. Medžiagų perdirbimas padeda taupyti gamtinius išteklius. Kad su baterijomis ir prietaisais būtų elgiamasi tinkamai, perduokite nebenaudojamą produktą į atitinkamą surinkimo centrą perdirbti, į baterijų, elektrinės ir elektroninės įrangos surinkimo punktą. Daugiau informacijos apie produkto ar baterijos perdirbimą ieškokite vietinėje atsakingoje institucijoje, kreipkitės į buitinių atliekų perdirbimo įmonę ar parduotuvę, kurioje įsigijote produktą.

**Montavimas Pagrindinis komplektas** (žr. psl. 42) 

**Montavimas Virštinkinė** (žr. psl. 47) 



## Sigurnosne upute

- Prilikom montaže se radi sprječavanja prignječenja i posjekotina moraju nositi rukavice.
- Proizvod se smije primjenjivati samo za kupanje, tuširanje i osobnu higijenu.
- Djeca, kao i tjelesno, mentalno i/ili senzorno hendikepirane odrasle osobe ne smiju se koristiti proizvodom bez nadzora. Osobe koje su pod utjecajem alkohola ili droga ne smiju se koristiti proizvodom.
- Mora se izbjegavati kontakt mlaza iz tuša s osjetljivim dijelovima tijela (npr. očima). Tijelo korisnika mora biti dovoljno udaljeno od tuša.
- Velika razlika u pritisku između vruće i hladne vode mora biti izbalansirana.

## Električni priključak

- Elektriku smije priključiti samo ovlašteni električar!
- Prethodno priključite naponsko napajanje 100-240V/N/PE/50-60Hz (duljina: 0,3 m).
- Vod se mora osigurati nadstrujnom zaštitnom sklopkom (RCD/FI) s nazivnom diferencijalnom strujom  $\leq 30$  mA.
- Proizvod se mora priključiti na postojeće izjednačenje potencijala (PA) 4 mm<sup>2</sup>.

## Elektroinstalater

- Električne instalacijske i ispitne radove smiju obavljati samo certificirani električari uz uvažavanje odredaba VDE 0100 dio 701 i IEC 60364-7-701 te EN 60335-2-105.
- Strujni priključni kabel mora se dvostruko izolirati i uvesti u priključnicu.

## Upute za montažu

- Prije montaže mora se provjeriti je li proizvod oštećen prilikom transporta. Nakon ugradnje se ne priznaju nikakve reklamacije koje se odnose na površinska i transportna oštećenja.
- Cijevi i armatura moraju biti postavljeni, isprani i testirani prema važećim normama.
- Obvezno se moraju uvažiti propisi o instalacijama koji vrijede u dotičnoj zemlji.
- Kada proizvod montira kvalificirano stručno osoblje treba paziti da čitava površina na koju se učvršćuje bude ravna (bez istaknutih fuga ili krivljenja pločica), da je zidna konstrukcija primjerena montaži proizvoda te da nema slabih mjesta.
- Prilikom bušenja treba paziti na strujne vodove i vodovodne cijevi!
- Potreban je optimalan protok vode
- Tuš se smije priključivati samo iza zapornog ventila ili iza sanitarne armature.
- Proizvod nije predviđen za primjenu u parnim kupaonicama!

## Tehnički podatci

Radni tlak ispred armature:	tlak 1 MPa
Preporučeni tlak:	0,3 - 0,5 MPa (1 MPa = 10 bar = 147 PSI)
Temperatura vruće vode:	tlak 60 °C
Preporučena temperatura vruće vode:	42 °C
Sigurnosni zapor:	40 °C
<b>Upozorenje: Prekoračenje ove temperature može izazvati opekline!</b>	
Termička dezinfekcija:	70 °C / 4 min
Nazivni napon	100-240V AC 50-60Hz
Nazivna potrošnja	18 W
Svjetiljke 4 x LED:	12V DC SELV 4 W
Svjetiljka se ne može prigušiti.	
Stupanj zaštite	II
Stupanj zaštite	IPX5

## Opis simbola

 Nemojte koristiti silikon koji sadrži octenu kiselinu!

 **Mjere** (pogledaj stranicu 32)

 **Primjeri instalacija** (pogledaj stranicu 34)

 **Rezervni dijelovi** (pogledaj stranicu 50)

 **Servisni Zamijenite žarulju** (pogledaj stranicu 54)

 **Čišćenje** (pogledaj stranicu 51)

## Elektroinstalater

## Održavanje (pogledaj stranicu 55)

U redovitim vremenskim intervalima treba provjeravati ispravnost zaštitne sklopke.

 priključak na dovod vode DN20 Topla voda

 priključak na dovod vode DN20 Hladna voda

 Podžbukni ventil

 Quattro četverostruki preusmjerivač

 Trio Universal ventil za zatvaranje i ventil selektora

 Termostat HighFlow

 Protok vode mora biti veći od 50 l/min.

 Odvod

 Sredina tuš-kada

 Voda uklj. / isklj.

 šuplja cijev za električno napajanje

 Upozorenje na opasnost od vrela površine!

 Nosite zaštitne rukavice

 Nosite zaštitne naočale

 prirodna spužva

 **Sredstvo za uklanjanje kamenca** (na bazi limunske kiseline)

**Izbjegavajte kontakt s očima i kožom. U slučaju kontakta s očima, temeljito isperite s dosta vode.**

 Struja uklj. / isklj.

 **Upotreba** (pogledaj stranicu 50)

 **Zbrinjavanje istrošenih baterija i stare električne i elektronske opreme** (primjenjuje se u Europskoj uniji i ostalim europskim zemljama sa sustavima odvojenog sakupljanja).

Ovaj simbol na bateriji, proizvodu ili pakovanju upućuje na to da se proizvod ne tretira kao kućanski otpad. Pravilnim zbrinjavanjem baterije ili proizvoda pomaže se u sprječavanju štetnog djelovanja na okoliš i ljudsko zdravlje. Recikliranje kemijskog materijala pomaže u očuvanju prirodnih resursa. Kako biste se pobrinuli za to da će proizvod biti pravilno zbrinjen, pri kraju vijeka trajanja predajte ga na prikladno mjesto za recikliranje baterija, električne i elektronske opreme. Za dodatne informacije o recikliranju ovoga proizvoda ili baterije kontaktirajte lokalni upravni centar, službu za zbrinjavanje kućanskog otpada ili trgovinu u kojoj ste kupili proizvod.

**Sastavljanje osnovna garnitura** (pogledaj stranicu 42) 

**Sastavljanje Završni set** (pogledaj stranicu 47) 



## Instrucțiuni de siguranță

- ⚠ La montare utilizați mănuși pentru evitarea contuziunilor și tăierii mâinilor.
- ⚠ Produsul poate fi utilizat doar pentru spălarea, menținerea igienei și curățarea corpului.
- ⚠ Copiii și adulții cu dizabilități corporale, mintale și senzoriale nu pot utiliza sistemul de duș nesupravegheați. De asemenea este interzisă utilizarea sistemului de duș de către persoane, care se află sub influența alcoolului sau a drogurilor.
- ⚠ Evitați contactul jetului de apă cu părțile de corp sensibile (de ex. ochii). Țineți dușul la o distanță corespunzătoare de corp.
- ⚠ Diferențele de presiune mari între alimentarea cu apă rece și apă caldă trebuie echilibrate.

## Conexiune electrică

- ⚠ Racordarea la rețeaua electrică poate fi efectuată numai de către un tehnician electronist specializat!
- ⚠ Preinstalați 100-240V/N/PE/50-60Hz (lungime: 0,3 m) cablul de alimentare cu curent.
- ⚠ Instalația trebuie asigurată printr-un dispozitiv de protecție împotriva curentului rezidual (RCD/ FI) pentru curent rezidual măsurat de  $\leq 30$  mA.
- ⚠ Produsul trebuie conectat la un egalizator de potențial la fața locului (PA) 4 mm<sup>2</sup>.

## Electrician

- ⚠ Lucrările de instalare și de verificare trebuie efectuate de către electricieni specializați, ținând cont de VDE 0100 Partea 701 și IEC 60364-7-701, cât și EN 60335-2-105.
- ⚠ Cablul de alimentare de la rețea trebuie introdus dublu izolat în cutia de conexiuni.

## Instrucțiuni de montare

- Înainte de instalare verificați, dacă produsul prezintă deteriorări de transport. După instalare garanția nu acoperă deteriorările de transport și cele de suprafață.
- Conductele și bateriile trebuie montate, spălate și verificate conform normelor în vigoare.
- Respectați reglementările referitoare la instalare valabile în țara respectivă.
- La montarea produsului de către un personal calificat se va avea grijă ca suprafața de fixare să fie plană pe toată aria de fixare (fără proeminențe ale rosturilor sau îmbinări între plăcile de faianță) și ca structura peretelui să fie corespunzătoare pentru fixarea produsului, să nu prezinte locuri cu rezistență redusă.
- La efectuarea lucrărilor de găurire fiți atenți la conductele de apă și cablurile electrice!
- Debitul de golire trebuie să fie suficient de mare.
- Dușul poate fi instalat doar după un ventil de închidere sau o armătură sanitară.
- Produsul nu este prevăzut pentru a fi folosit în combinație cu o baie de aburi!

## Date tehnice

Presiune de funcționare înainte de baterie: max. 1 MPa  
 Presiune de funcționare recomandată: 0,3 - 0,5 MPa  
 (1 MPa = 10 bar = 147 PSI)

Temperatura apei calde: max. 60 °C  
 Temperatura recomandată a apei calde: 42 °C  
 Blocaj de siguranță: 40 °C

### Atenție: depășirea acestei temperaturi poate cauza arsuri!

Dezinfecție termică: 70 °C / 4 min  
 Tensiune nominală: 100-240V AC 50-60Hz  
 Putere nominală: 18 W  
 Lămpi 4 x LED: 12V DC SELV 4 W

Intensitatea luminii nu este reglabilă.

Clasă de protecție II  
 Clasă de protecție IPX5

## Descrierea simbolurilor

 Nu utilizați silicon cu conținut de acid acetic!

 Dimensiuni (vezi pag. 32)

 Exemple de montare (vezi pag. 34)

 Piese de schimb (vezi pag. 50)

 service Schimbarea becului (vezi pag. 54)

 Curățare (vezi pag. 51)

 Electrician

 Întreținere (vezi pag. 55)

Dispozitivul de protecție trebuie verificat la intervale regulate.

 Racord de apă DN20 Apă caldă

 Racord de apă DN20 Apă rece

 Ventil montat sub tencuială

 Quattro  
 Quattro valvă de inversare cu patru căi

 Trio  
 Trio valvă de închidere și de inversare universală

 High Flow  
 Termostat HighFlow

 Capacitatea de evacuare trebuie să fie mai mare de 50 l/min.

 Deversor

 În mijlocul căzii de duș

 Apă pornită / oprită

 Tub pentru conductele de alimentare electrică

 Atenție la suprafața fierbinte!

 Purtați mănuși de protecție

 Purtați ochelari de protecție

 Burete natural

 **Soluție de decalcifiere** (bază de acid citric)  
**Evitați contactul cu ochii și cu pielea. În cazul în care produsul ajunge în contact cu ochii, clătiți bine cu apă.**

 Curent pornit / oprit

 **Utilizare** (vezi pag. 50)

 **Distrugerea bateriilor consumate și a dispozitivelor electronice și electrice uzate** (aplicabilă în Uniunea Europeană și în alte state cu sisteme de colectare diferite).

Acest simbol, imprimat pe baterie, produs sau ambalaj, indică faptul că bateria sau produsul nu trebuie tratate ca deșeuri menajere. Asigurându-vă că bateria sau produsul sunt distruse în mod corect, veți evita consecințele potențial negative asupra mediului și sănătății oamenilor. Reciclarea materialelor va ajuta la conservarea resurselor naturale. Pentru a vă asigura că bateria și produsul sunt distruse în mod corect, predați produsul uzat către centrul de colectare competent pentru reciclarea bateriilor, echipamentelor electrice și electronice. Pentru informații detaliate privind reciclarea acestui produs sau a bateriei, contactați Biroul Civil local, serviciul de distrugere a deșeurilor menajere sau magazinul de unde ați achiziționat produsul.

**Montare Set de bază** (vezi pag. 42)   
**Montare Set complet** (vezi pag. 47) 



## Υποδείξεις ασφαλείας

- △ Για να αποφύγετε τραυματισμούς κατά τη συναρμολόγηση πρέπει να φοράτε γάντια.
- △ Το προϊόν επιτρέπεται να χρησιμοποιείται μόνο σαν μέσο λουτρού, υγιεινής και καθαρισμού του σώματος.
- △ Παιδιά ή ενήλικες με μειωμένες σωματικές, διανοητικές και/ή αισθητήριες ανεπάρκειες δεν επιτρέπεται να χρησιμοποιούν το προϊόν χωρίς επιτήρηση. Άτομα υπό την επήρεια οινοπνεύματος ή ναρκωτικών δεν επιτρέπεται να χρησιμοποιούν σε καμία περίπτωση το προϊόν.
- △ Η επαφή δέσμης νερού του ντους με ευαίσθητες περιοχές του σώματος (π.χ. μάτια) πρέπει να αποφεύγεται. Διατηρείτε επαρκή απόσταση ανάμεσα στο ντους και το σώμα.
- △ Οι διαφορές της πίεσης μεταξύ της σύνδεσης κρύου και ζεστού νερού θα πρέπει να αντισταθμίζονται.

## Ηλεκτρική παροχή

- △ Η ηλεκτρική εγκατάσταση επιτρέπεται να πραγματοποιηθεί μόνο από εξειδικευμένο ηλεκτρολόγο!
- △ Παροχή ρεύματος 100-240V/N/PE/50-60Hz (Μήκος: 0,3 μέτρα) προεγκατάσταση.
- △ Η ασφάλιση θα πρέπει να πραγματοποιείται μέσω διάταξης προστασίας ρεύματος διαρροής (RCD/ FI) με παραμένον ρεύμα  $\leq 30$  mA.
- △ Το προϊόν πρέπει να συνδεθεί με μία ισοδυναμική σύνδεση (PA) 4 mm<sup>2</sup> που έχει προεγκατασταθεί από τον πελάτη.

## Ηλεκτρολόγος εγκατάσταση

- △ Οι εργασίες εγκατάστασης και ελέγχου πρέπει να διενεργούνται από έναν εγκεκριμένο ειδικό ηλεκτρολόγο, λαμβάνοντας υπόψη τις οδηγίες VDE 0100 Μέρος 701 και IEC 60364-7-701 καθώς και το EN 60335-2-105.
- △ Το καλώδιο σύνδεσης πρέπει να εισαχθεί με διπλή  σύνδεση στο κουτί σύνδεσης.

## Οδηγίες συναρμολόγησης

- Πριν τη συναρμολόγηση πρέπει να εξεταστεί το προϊόν για ζημιές μεταφοράς. Μετά την εγκατάσταση δεν αναγνωρίζονται ζημιές από τη μεταφορά ή επιφανειακές ζημιές.
- Οι σΩλήνες και η μπαταρία πρέπει να τοποθετηθούν σύμφωνα με τα ισχύοντα πρότυπα, να τεθούν υπό πίεση και να δοκιμαστούν.
- Θα πρέπει να τηρούνται οι οδηγίες εγκατάστασης που ισχύουν σε κάθε κράτος.
- Κατά τη συναρμολόγηση του προϊόντος από ειδικό προσωπικό θα πρέπει να ελέγχεται με ιδιαίτερη προσοχή η επιφάνεια στερέωσης, αν είναι επίπεδη σε όλη της την επιφάνεια (δεν πρέπει να εξέχουν αρμοί ή πλακάκια), αν η υποδομή του τοίχου είναι κατάλληλη για τη στερέωση του προϊόντος και αν παρουσιάζει ασθενή σημεία.
- Προσοχή όταν τρυπάτε πάνω από σΩλήνες ηλεκτρικού ή νερού!
- Η κατανάλωση νερού πρέπει να έχει επαρκείς διαστάσεις.
- Το ντους επιτρέπεται να συνδέεται μόνο αφού προηγηθεί στο κύκλωμα μία βαλβίδα διακοπής ή μπαταρία.
- Το προϊόν δεν είναι κατάλληλο για χρήση σε ατμόλουτρο!

## Τεχνικά Χαρακτηριστικά

Πίεση λειτουργίας προ της βάνας:  $\leq 1$  MPa  
 Συνιστώμενη λειτουργία πίεσης: 0,3 - 0,5 MPa  
 (1 MPa = 10 bar = 147 PSI)

Θερμοκρασία ζεστού νερού:  $\leq 60$  °C  
 Συνιστώμενη θερμοκρασία ζεστού νερού: 42 °C  
 Ασφάλεια υπερθέρμανσης νερού 40 °C

## Προειδοποίηση: Υπέρβαση αυτής της θερμοκρασίας μπορεί να προκαλέσει εγκαύματα

Θερμική απολύμανση: 70 °C / 4 min  
 Ονομαστική τάση 100-240V AC 50-60Hz  
 Ονομαστική ισχύς 18 W  
 ΦΩτιστικά 4 x LED: 12V DC SELV 4 W  
 Το φωτιστικό δεν διαθέτει ροοστάτη.  
 Κατηγορία προστασίας II  
 Είδος προστασίας IPX5

## Περιγραφή συμβόλων

 Μην χρησιμοποιείτε σιλικόνη που περιέχει οξικό οξύ!

 Διαστάσεις (βλ. Σελίδα 32)

 Παραδείγματα συναρμολόγησης (βλ. Σελίδα 34)

 Ανταλλακτικά (βλ. Σελίδα 50)

 Οέρβις Αντικατάσταση φωτιστικού (βλ. Σελίδα 54)

 Καθαρισμός (βλ. Σελίδα 51)

 Ηλεκτρολόγος εγκατάστασης

 Συντήρηση (βλ. Σελίδα 55)

Η λειτουργία της διάταξης προστασίας πρέπει να ελέγχεται σε τακτά χρονικά διαστήματα.

 Παροχή νερού DN20 Ζεστό νερό

 Παροχή νερού DN20 Κρύο νερό

 ΧΩνευτή βαλβίδα

 Quattro τετραόδης μετατροπής

 Trio Universal βαλβίδα κλεισίματος και εκτροπής

 High Flow Θερμοστάτης HighFlow

 Η αποχευτική ικανότητα της βαλβίδας εκροής πρέπει να υπερβαίνει τα 1/ min.

 Βαλβίδα εκροής

 Μέσον της ντουσιέρας

 Νερό on / off

 Κενός σΩλήνας για την παροχή ρεύματος

 Προειδοποίηση: καυτή επιφάνεια!

 Φοράτε γάντια προστασίας χεριών

 Φοράτε γυαλιά προστασίας ματιών

 Φυσικός σπόγγος

 **Αποσκληρυντής νερού (με βάση το κιτρικό οξύ)**  
**Αποφεύγετε την επαφή με τα μάτια και το δέρμα. Σε περίπτωση που έλθει το προϊόν σε επαφή με τα μάτια ξεπλύνετε καλά με νερό.**

 Ρεύμα on / off

 Χειρισμός (βλ. Σελίδα 50)

 **Απόρριψη των χρησιμοποιημένων μπαταριών και των παλαιών ηλεκτρικών και ηλεκτρονικών συσκευών** (ισχύει στην Ευρωπαϊκή Ένωση και στις άλλες ευρωπαϊκές χώρες με συστήματα χωριστής συλλογής απορριμάτων).

Αυτό το σύμβολο στη μπαταρία, στο προϊόν ή στη συσκευασία υποδεικνύει ότι η μπαταρία ή το προϊόν δεν πρέπει να αντιμετωπίζονται ως οικιακά απορρίμματα. Με τη διασφάλιση της σωστής διάθεσης της μπαταρίας ή του προϊόντος, θα αποτρέψετε τις πιθανές αρνητικές συνέπειες για το περιβάλλον και την ανθρώπινη υγεία. Η ανακύκλωση των υλικών θα συμβάλει στη διατήρηση των φυσικών πόρων. Για να διασφαλίσετε ότι η μπαταρία ή το προϊόν θα υποστούν τη σωστή επεξεργασία, παραδώστε το προϊόν, μετά το τέλος του κύκλου ζωής του, στο κατάλληλο σημείο συλλογής για ανακύκλωση μπαταριών, ηλεκτρικού και ηλεκτρονικού εξοπλισμού. Για πιο αναλυτικές πληροφορίες σχετικά με την ανακύκλωση αυτού του προϊόντος ή της μπαταρίας, παρακαλούμε να επικοινωνήσετε με το αρμόδιο τοπικό γραφείο της περιοχής σας, την υπηρεσία διάθεσης οικιακών απορριμμάτων ή το κατάστημα από το οποίο αγοράσατε το εν λόγω προϊόν.

## Varnostna opozorila

- ⚠ Pri montaži je treba nositi rokavice, da se preprečijo poškodbe zaradi zmečkanja ali urezov.
- ⚠ Ta izdelek se sme uporabljati le z namenom umivanja, vzdrževanja higiene in telesne nege.
- ⚠ Otroci kot tudi odrasle osebe z omejenimi telesnimi, duševnimi in/ali senzoričnimi sposobnostmi ne smejo nenadzorovano uporabljati tega izdelka. Osebe, ki so pod vplivom alkohola ali drog, tega izdelka ne smejo uporabljati.
- ⚠ Izogibati se je treba stiku prhalnega curka z občutljivimi deli telesa (npr. očmi). Med telesom in prho mora biti vedno zadosten razmik.
- ⚠ Velike razlike v tlaku med priključkom za mrzlo in priključkom za toplo vodo je potrebno izravnati.

## Električni priključek

- ⚠ Električno priključitev sme izvesti le elektrostrokovnjak!
- ⚠ Napajanje 100-240V/N/PE/50-60Hz (dolžina: 0,3 m) predhodno instalirajte.
- ⚠ Zaščita se mora izvesti preko zaščitnega tokovnega stikala (RCD/ FI) z izračunanim diferenčnim tokom  $\leq 30$  mA.
- ⚠ Izdelek mora biti priključen na potencialno izravnavo (PA) 4 mm<sup>2</sup> na lokaciji.

## Elektroinštalater

- ⚠ Instalacijo in preizkuse mora izvesti pooblaščen elektro strokovnjak, pri čemer mora upoštevati VDE 0100 Del 701 in IEC 60364-7-701 ter EN 60335-2-105.
- ⚠ Omrežni priključni kabel je treba dvojno izoliran vstaviti v priključno dozo.

## Navodila za montažo

- Pred montažo je treba izdelek preveriti glede morebitnih transportnih poškodb. Po vgradnji transportne ali površinske poškodbe ne bodo več priznane.
- Cevi in armaturo je treba montirati, izprati in preveriti po veljavnih standardih.
- Upoštevati je treba pravilnike o inštalacijah, ki veljajo v posamezni državi.
- Pri montaži tega proizvoda s strani kvalificiranega strokovnega osebja je treba paziti na to, da je pritrđilna ploskev na celotni površini za pritrđitev gladka (brez izstopajočih fug ali zasekov ploščic), da je struktura stene primerna za montažo proizvoda in ne kaže šibkih mest.
- Pri vrtnanju bodite pozorni na električne vodnike in vodovodno napeljavo
- Zmogljivost odtoka mora biti ustrezne velikosti.
- Prha se sme priključiti le za zapornim ventilom ali sanitarno armaturo.
- Proizvod ni predviden za uporabo v povezavi s parno kopeljo!

## Tehnični podatki

Obratovalni tlak pred armaturo:	maks. 1 MPa
Priporočeni delovni tlak:	0,3 - 0,5 MPa (1 MPa = 10 bar = 147 PSI)
Temperatura tople vode:	maks. 60 °C
Priporočena temperatura tople vode:	42 °C
Varnostna blokada:	40 °C
<b>Opozorilo: prekoračitev te temperature lahko povzroči opekline!</b>	
Termična dezinfekcija:	70 °C / 4 min
Nazivna napetost	100-240V AC 50-60Hz
Nazivna poraba	18 W
Svetilke 4 x LED:	12V DC SELV 4 W
Svetilka nima možnosti uravnavanja zatemnitve.	
Razred zaščite	II
Vrsta zaščite	IPX5

## Opis simbola

Ne smete uporabiti silikona, ki vsebuje očetno kislino!

**Mere** (glejte stran 32)

**Primeri montaže** (glejte stran 34)

**Rezervni deli** (glejte stran 50)

**Servisni Zamenjajte žarnico** (glejte stran 54)

**Čiščenje** (glejte stran 51)

**Elektroinštalater**

**Vzdrževanje** (glejte stran 55)

Delovanje zaščitne priprave je treba preverjati v rednih časovnih presledkih.

- Vodni priključek DN20 Topla voda
- Vodni priključek DN20 Mrzla voda
- Podometni ventil
- Quattro 4tiripotna prestavitev
- Trio Universal zaporni in preklonni ventil
- Termostat HighFlow
- Odtočna kapacitetamora znašati več kot 50 l/min.
- Odtok
- Sredina pršne kadi
- Voda odprta / zaprta
- Prazna cev za napajanje
- Opozorilo pred vročo površino!
- Nosite zaščitne rokavice
- Nosite zaščito za oči
- Naravna gobica
- Odstranjevalec apnenca** (na osnovi citronske kisline)  
**Izogibajte se stiku z očmi in kožo. Če proizvod pride v oči, jih temeljito sperite z vodo.**
- Tok vklop / izklop

**Upravljanje** (glejte stran 50)

**Odlaganje iztrošenih baterij in stare električne in elektronske opreme** (veljavno v Evropski uniji in ostalih evropskih državah s sistemom ločenega zbiranja).

Ta simbol na bateriji, izdelku ali embalaži kaže na to, da se baterija ali izdelek ne obravnavajo kot gospodinjiski odpadke. S pravilnim odlaganjem baterije ali izdelka pomagata pri preprečevanju morebitnih škodljivih posledic telesnih poškodb in zdravje oseb. Recikiranje materialov pomaga pri ohranjanju naravnih virov. Da bi se prepričali, da bo baterija ali izdelek pravilno odstranjen, ju na kraju roka uporabnosti izdelka predajte na primernem mestu za reciklažo baterij, električne in elektronske opreme. Za dodatne informacije o recikliranju tega izdelka ali baterije se obrnite na mestno občino, službo za odlaganje gospodinjiskih odpadkov ali trgovino, v kateri ste kupili izdelek.

**Montaža Osnovni komplet** (glejte stran 42)

**Montaža Zaključna garnitura** (glejte stran 47)



## Ohutusjuhised

- △ Kandke paigaldamisel muljumis- ja löikevigastuste vältimiseks kindaid.
- △ Toodet tohib kasutada ainult pesemis-, hügieeni- ja kehapihustamisesmärکیدel.
- △ Lapsed, samuti kehaliste, vaimsete või tajupiiirangutega täiskasvanud ei tohi dušisüsteemi järelvalveta kasutada. Alkoholi või narkootikumide mõju all olevad isikud ei tohi dušisüsteemi kasutada.
- △ Duši veejoad ei tohi kokku puutuda tundlike kehaosadega (nt silmad). Jätke duši ja keha vahele piisav vahe.
- △ Kui külma ja kuumu vee ühenduste surve on väga erinev, tuleb need tasakaalustada.

## Elektriühendus

- △ Elektriühenduse peab läbi viima väljaõppinud elektrik!
- △ Eelpaigaldage pingega varustamine 100-240V/N/PE/50-60Hz (pikkus: 0,3 m).
- △ Kaitse peab toimuma rikkevoolu kaitseeadisega (RCD/FI) nominaal-jääkvooluga ≤ 30 mA.
- △ Toode tuleb ühendada kohapeal olemasoleva potentsiaaliühtlustusega (PA) 4 mm<sup>2</sup>.

## Elektrimontöör

- △ Paigaldustööd ja kontroll laske viia läbi sertifitseeritud spetsialistil vastavalt VDE 0100 osa 701 ja IEC 60364-7-701 ning EN 60335-2-105 eeskirjadele.
- △ Võrgujuhe tuleb juhtida topeltisolatsiooniga  ühen use pistikupessa.

## Paigaldamisjuhised

- Enne paigaldamist tuleb toodet kontrollida transpordikahjustuste osas. Pärast paigaldamist ei tunnustata enam transpordi- või pinnakahjustuste kaebuseid.
- Voolikute ja segisti paigaldamisel, loputamisel ja kontrollimisel tuleb lähtuda kehtivatest normatiividest
- Vastavas riigis kehtivaid paigalduseeskirju tuleb järgida.
- Toote paigaldamisel kvalifitseeritud spetsialistide poolt tuleb jälgida, et kinnituspind oleks kogu ulatuses ühtlaselt tasane (mitte ühtki üleseisvat vuuki või kaldus kahhelkivi), seina ülesehitus toote paigaldamiseks sobiv ja ilma nõrkade kohtadeta.
- Arvestage puurimisel voolukaablite ja veejuhtmete asukohaga
- Äravoolu jõudlus peab olema piisav.
- Duši tohib ühendada ainult sulgurkraani või sanitaaramatuuri järele.
- Toode ei sobi kasutamiseks aurusaunas!

## Tehnilised andmed

töörõhk süsteemis enne duši:	maks. 1 MPa
Soovitav töörõhk:	0,3 - 0,5 MPa (1 MPa = 10 bar = 147 PSI)
Kuuma vee temperatuur:	maks. 60 °C
Soovitav kuumu vee temperatuur:	42 °C
Kaitseklass:	40 °C
<b>Hoiatus: selle temperatuuri ületamisel võivad tekkida põletused!</b>	
Terminline desinfektsioon:	70 °C / 4 min
Nimipinge	100-240V AC 50-60Hz
Nimisisend	18 W
Valgustid 4 x LED:	12V DC SELV 4 W
Valgustiit ei saa hämardada.	
Kaitseklass	II
Kaitseklass	IPX5

## Sümbolite kirjeldus

 Ärge kasutage äädikhapet sisaldavat silikooni!

 **Mõõtude** (vt lk 32)

 **Paigalduse näited** (vt lk 34)

 **Varuosad** (vt lk 50)



 **Varuos vahetage valgusallikas** (vt lk 54)

 **Puhastamine** (vt lk 51)

 **Elektrimontöör**

## Hooldus (vt lk 55)

Kaitseeadist tuleb regulaarselt kontrollida.

-  Veeühendus DN20 Soe vesi
-  Veeühendus DN20 Külm vesi
-  peiteklapp
-  Quattro-liitmik
-  Katkestus- ja ümberlülituskapp Trio Universal
-  Termostaat HighFlow
-  Äravoolu jõudlus peab olema suurem kui 50 l/min.
-  Äravool
-  Dušivanni kese
-  Vesi sees / väljas
-  elektrivarustus juhtmestiku paigaldus
-  Kuum pealispind!
-  Kandke kaitsekindaid
-  Kandke kaitseprille
-  Looduslik svamm
-  **Katlakivi eemaldaja** (põhineb sidrunhappel)

**Vältige kokkupuudet silmade ja nahaga. Kui toode satub silma, siis loputage silmi hoolikalt veega..**

 Elektrivool sees / väljas

 **Kasutamine** (vt lk 50)

 **Kasutatud patareide ning vanade elektri- ja elektroonikaseadmete käitlemine** (kohaldatav Euroopa Liidus ja teistes Euroopa riikides eraldi kogumissüsteemidega).

See sümbol akul, tootel või pakendil näitab, et akut või toodet ei tohi käidelda majapidamisjäätmena. Tagades aku või toote kohase käitlemise, aitate vältida võimalikku negatiivset keskkonnamõju ja mõju inimeste tervisele. Materjalide taaskasutus aitab säästa loodusressursse. Selleks, et tagada aku või toote nõuetekohane käitlemine, viige toode pärast kasutusaja lõppu patareide, elektri- ja elektroonikaseadmete kogumiskohta. Üksikasjalikum teavet selle toote või aku taaskasutusest saate kohalikust Civic Office'ist, oma majapidamisjäätmete käitlejal või kauplusest, kust te toote ostsite.



### Drošības norādes

- △ Montāžas laikā, lai izvairītos no saspiedumiem un iegriezumiem, nepieciešams nēsāt cimdus.
- △ Šo produktu drīkst izmantot tikai, lai mazgātos, higiēnai un ķermeņa tīrīšanai.
- △ Bērni, kā arī pieaugušie ar fiziskiem, garīgiem un / vai sensoriskiem ierobežojumiem nedrīkst lietot šo produktu bez uzraudzības. Personas, kas atrodas alkohola vai narkotisko vielu iespaidā, nedrīkst lietot šo dušas sistēmu.
- △ Nepieciešams izvairīties no dušas strūkļas tieša kontakta ar jutīgām ķermeņa daļām (piem., acīm). Nepieciešams ievērot pietiekošu attālumu starp dušu un ķermeni.
- △ Jāizlīdzina spiediena atšķirības starp aukstā un karstā ūdens pievadiem.

### Elektroapgādes pieslēgvietā

- △ Elektrisko pieslēgumu drīkst veikt tikai elektriķis!
- △ Barošanas bloku 100-240V/N/PE/50-60Hz (garums: 0,3 m) instalēt iepriekš.
- △ Jānodrošina noplūdes strāvas aizsargsistēma (RCD/ FI) ar izmērīto strāvas stiprību ≤ 30 mA.
- △ Izstrādājums jāpieslēdz pasūtītāja paredzētajam potenciālu izlīdzinātājam (PA) 4 mm<sup>2</sup>.

### Elektromontieris

- △ Instalācijas un pārbaudes darbus jāveic sertificētam speciālistam saskaņā ar DIN VDE 0100 701. d., IEC 60364-7-701 un EN 60335-2-105.
- △ Tikla pieslēgšanas vads jāievada pieslēgšanas rīzei ar dubultu izolāciju .

### Norādījumi montāžai

- Pirms montāžas nepieciešams pārbaudīt, vai produktam transportēšanas laikā nav radušies bojājumi. Pēc iebūvēšanas bojājumi, kas radušies transportēšanas laikā, vai virsmas bojājumi netiek atzīti.
- Cauruļvadi un armatūra ir jāuzstāda, jāizskalo un jāpārbauda saskaņā ar spēkā esošajiem standartiem.
- Jāievēro attiecīgās valstīs spēkā esošās montāžas prasības.
- Kvalificētiem speciālistiem, montējot produktu, jāpiegriež vērība tam, lai piesūtināšanas virsma visā piesūtināšanas zonā ir gluda (nav fūgu vai flīžu iecirtumu), sienas uzbūve ir piemērota produkta montāžai un tajā nav nestabilu vietu.
- Urbjot pievērsiet uzmanību elektrības un ūdens vadiem!
- Noplūdei jānodrošina pietiekama ūdens cauruļvade.
- Dušu drīkst pieslēgt tikai aiz noslēgšanas vārsta vai sanitāras armatūras.
- Produkts nav paredzēts lietošanai kopā ar tvaika vannu!

### Tehniskie dati

Darba spiediens pirms jaucekļrāna: leteicamais darba spiediens:	maks. 1 MPa 0,3 - 0,5 MPa (1 MPa = 10 bar = 147 PSI)
Karstā ūdens temperatūra: leteicamā karstā ūdens temperatūra: droša temperatūra	maks. 60 °C 42 °C 40 °C
<b>Brīdinājums: šīs temperatūras pārsniegšana var izraisīt applaucēšanos!</b>	
Termiskā dezinfekcija:	70 °C / 4 min
Nominālais spriegums	100-240V AC 50-60Hz
nominālais patēriņš	18 W
Gaismekļi 4 x LED:	12V DC SELV 4 W
Lampas spilgtums nav regulējams.	
Aizsardzības klase	II
Aizsardzības līmenis	IPX5

### Simbolu nozīme

Neizmantojot silikonu, kas satur etiķskābi!

**Izmērus** (skat. lpp. 32)

**Montāžas piemēri** (skat. lpp. 34)

**Rezerves daļas** (skat. lpp. 50)

**Apkopes Nomaiņīt spuldzi** (skat. lpp. 54)

**Tīrīšana** (skat. lpp. 51)

### Elektromontieris

#### Apkope (skat. lpp. 55)

Ik pēc noteikta atstatuma jāpārbauda drošības ierīces funkcijas.

- Ūdensvada pieslēgvietā DN20 Siltais ūdens
- Ūdensvada pieslēgvietā DN20 Aukstais ūdens
- Zemapmetuma ventilis
- Četrvirzienu pārslēgs
- Trīsvirzienu universālais noslēgvārsts un pārslēdzējvārsts
- Termostats HighFlow
- Noteces veiktspējai jābūt vairāk nekā 50 l/min.
- Notece
- Dušas paliktņa vidus
- Ūdens padeve ieslēgta / izslēgta
- Caurule strāvas padevei
- Brīdinājums par karstu virsmu!
- Valkāt aizsargcimdus
- Valkāt acu aizsargus
- Dabīgais sūklis
- Atkalķotājs** (uz citronskābes bāzes)  
**Novērst nokļūšanu acīs un uz ādas. Ja produkts iekļūst acīs, tās kārtīgi jāskalo ar ūdeni.**
- Strāva ieslēgta / izslēgta
- Lietošana** (skat. lpp. 50)

**Atbrīvošanās no nederīgām baterijām/akumulatoriem un nolietota elektriskā un elektroniskā aprīkojuma** (attiecas uz Eiropas Savienības un citām Eiropas valstīm ar atkritumu dalītas savākšanas sistēmām).

Šis simbols uz baterijas/akumulatora, izstrādājuma vai iepakojuma norāda, ka ne bateriju/akumulatoru, ne izstrādājumu nedrīkst izmest sadzīves atkritumos. Nodrošinot atbrīvošanos no baterijas/akumulatora vai izstrādājuma atbilstošā veidā, jūs palīdzēsiet novērst to potenciālo kaitīgo ietekmi uz vidi un cilvēku veselību. Materiālu otrreizējā pārstrāde palīdzēs saglabāt dabas resursus. Lai nodrošinātu atbilstošu apiešanos ar bateriju/akumulatoru vai izstrādājumu, ekspluatācijas laika beigās nododiet izstrādājumu atbilstošā pieņemšanas punktā bateriju/akumulatoru, elektriskā un elektroniskā aprīkojuma otrreizējai pārstrādei. Plašāku informāciju par šī izstrādājuma vai baterijas/akumulatora otrreizējo pārstrādi varat iegūt, sazinoties ar vietējo pašvaldību, jūsu sadzīves atkritumu savākšanas pakalpojumu sniedzēju vai veikalu, kurā iegādājāties šo izstrādājumu.

**Montāža Pamatkomplekts** (skat. lpp. 42)

**Montāža Komplekts** (skat. lpp. 47)



## Sigurnosne napomene

- Prilikom montaže se radi sprečavanja prignječenja i posekotina moraju nositi rukavice.
- Proizvod sme da se koristi samo za kupanje, tuširanje i ličnu higijenu.
- Deca, kao i telesno, mentalno i/ili senzorno hendikepirane odrasle osobe ne smeju da koriste proizvod bez nadzora. Osobe koje su pod uticajem alkohola ili droga ne smeju da koriste proizvod.
- Mora se izbegavati kontakt mlaza iz tuša sa osetljivim delovima tela (npr. očima). Telo korisnika mora biti na dovoljnom odstojanju od tuša.
- Velika razlika u pritisku između vruće i hladne vode mora biti izbalansirana.

## Električni priključak

- Elektriku sme priključiti samo ovlašćeni električar!
- Prethodno priključite naponsko napajanje 100-240V/N/PE/50-60Hz (dužina: 0,3 m).
- Vod se mora osigurati nadstrujnom zaštitnom sklopkom (RCD/FI) s nazivnom diferencijalnom strujom  $\leq 30$  mA.
- Proizvod mora da se priključi na postojeće izjednačenje potencijala (PA) 4 mm<sup>2</sup>.

## Elektroinstalater

- Instalaciju i ispitivanje smeju obavljati isključivo sertifikovani električari uz uvažavanje odredaba VDE 0100 deo 701 i IEC 60364-7-701 kao i EN 60335-2-105.
- Strujni priključni kabl mora da se dvostruko iz liran  uvede u utičnicu.

## Instrukcije za montažu

- Pre montaže se mora proveriti da li je proizvod oštećen pri transportu. Nakon ugradnje se ne priznaju nikakve reklamacije koje se odnose na površinska i transportna oštećenja.
- Vodovi i armatura moraju biti postavljeni, isprani i testirani prema važećim normama.
- Treba se pridržavati propisa koji u određenim zemljama važe za instalacije.
- Kada proizvod montira kvalifikovano stručno osoblje treba paziti da čitava površina na koju se učvršćuje bude ravna (bez istaknutih fuga ili krivljenja pločica), da je zidna konstrukcija primerena montaži proizvoda i da nema slabih mesta.
- Prilikom bušenja treba paziti na električne kablove i vodovodne cevi!
- Mora se predvideti dovoljan kapacitet odvoda.
- Tuš se sme priključivati samo iza ventila za zatvaranje ili iza sanitarne armature.
- Proizvod nije predviđen za upotrebu u parnim kupatilima!

## Tehnički podaci

Radni pritisak ispred armature: maks. 1 MPa  
Preporučeni radni pritisak: 0,3 - 0,5 MPa  
(1 MPa = 10 bar = 147 PSI)

Temperatura vruće vode: maks. 60 °C  
Preporučena temperatura vruće vode: 42 °C  
Sigurnosni prekid: 40 °C

### Upozorenje: Prekoračenje ove temperature može da izazove opekotine!

Termička dezinfekcija: 70 °C / 4 min  
Nominalni napon: 100-240V AC 50-60Hz  
Nominalna potrošnja: 18 W  
Svetiljke 4 x LED: 12V DC SELV 4 W  
Sijalica nije prigušiva.  
Klasa zaštite: II  
Klasa zaštite: IPX5

## Opis simbola

 Nemojte koristiti silikon koji sadrži sirćetnu kiselinu!

 **Mere** (vidi stranu 32)

 **Primeri montaže** (vidi stranu 34)

 **Rezervni delovi** (vidi stranu 50)















 **Servisni Zamenite rasvetno telo** (vidi stranu 54)

 **Čišćenje** (vidi stranu 51)

## Elektroinstalater

## Održavanje (vidi stranu 55)

Ispornost zaštitne sklopke se mora proveravati u redovnim vremenskim intervalima.

-  priključak za vodu DN20 Topla voda
-  priključak za vodu DN20 Hladna voda
-  Uzidni ventil
-  Quattro četverostruki preusmerivač
-  Trio Universal ventil za zatvaranje i preklopni ventil
-  Termostat HighFlow
-  Kapacitet odvoda mora biti veći od 50 l/min.
-  Ispust
-  Sredina tuš-kada
-  Voda uklj. / isklj.
-  Šuplja cev za električno napajanje
-  Upozorenje na opasnost od vrele površine!
-  Nosite zaštitne rukavice
-  Nosite zaštitne naočare
-  prirodni sunder

**Sredstvo za uklanjanje kamenca** (na bazi limunske kiseline)

**Izbegavajte kontakt sa očima i kožom. U slučaju kontakta sa očima, dobro isperite sa dosta vode.**

 Struja uklj. / isklj.

 **Rukovanje** (vidi stranu 50)

 **Odlaganje istrošenih baterija i stare električne i elektronske opreme** (primenjuje se u Evropskoj uniji i ostalim evropskim zemljama sa sistemim odvojenog sakupljanja).

Ovaj simbol na bateriji, proizvodu ili pakovanju ukazuje na to da se baterija ili proizvod ne tretiraju kao kućni otpad. Pravilnim odlaganjem baterije ili proizvoda, pomažete u sprečavanju mogućih štetnih posledica po životnu sredinu i zdravlje ljudi. Recikliranje materijala pomaže u očuvanju prirodnih resursa. Kako biste bili sigurni da će baterija ili proizvod biti pravilno odloženi, pri kraju roka trajanja proizvod predajte odgovarajućem mestu za reciklažu baterija, električne i elektronske opreme. Za dodatne informacije o recikliranju ovoga proizvoda ili baterije kontaktirajte gradsku upravu, službu za odlaganje kućnog otpada ili prodavnicu u kojoj ste kupili proizvod.

**Montaža osnovna garnitura** (vidi stranu 42) 

**Montaža Završni set** (vidi stranu 47) 



## Sikkerhetshenvisninger

- △ Bruk hansker under montasjen for å unngå klem- og kuttskader.
- △ Produktet skal kun brukes for bade-, hygiene- og kroppshygiene.
- △ Barn og voksne med fysiske og psykiske og/eller sensoriske handicap skal ikke bruke dusjsystemet uten oppsyn. Personer som er påvirket av alkohol eller narkotika skal ikke bruke dusjsystemet.
- △ Dusjstrålen skal ikke komme i kontakt med ømfintlige kroppsdeler (f.eks. øynene). Overhold en tilstrekkelig avstand mellom dusjen og kroppen.
- △ Store trykkdifferanser mellom kaldt- og varmtvannstilkoblinger skal utlignes.

## El-tilkoblinger

- △ El-tilkoblinger skal kun utføres av el-fagfolk!
- △ Installer strømtilførsel 100-240V/N/PE/50-60Hz (lengde: 0,3 m) på forhånd.
- △ Installasjonen skal sikres ved hjelp av en jordfeilbryter (RCD/FI) dimensjonert for en reststrøm på  $\leq 30$  mA.
- △ Produktet må tilkobles en 4 mm<sup>2</sup> potensialutjevning (PA).

## El-installatør

- △ Installasjons- og kontrollarbeid skal utføres av en godkjent el-fagbedrift som overholder direktiv VDE 0100 del 701 og IEC 60364-7-70101. samt EN 60335-2-105.
- △ Strømforsyningsledningen må være dobbelt isolert og settes inn i stikkontakten.

## Montagehenvisninger

- Før montasjen skal produktet sjekkes for transportskader. Etter monteringen aksepteres ikke noen transport- eller overflateskader.
- Ledningene og armaturen skal monteres, spyles og sjekkes iht. de gyldige normer.
- Gjeldende retningslinjer for rørleggerarbeid i de enkelte land skal følges.
- Under monteringen av produktet gjort av kvalifisert fagpersonell, skal man påse at monteringsoverflaten på hele festeområdet er plant (ingen utstikkende fuger eller flisekanter), at veggoppbyggingen egner seg for produktmontasjen og ikke viser svake punkter.
- Ved boring skal det passes på strøm- og vannledninger!
- Utløpsytelsen skal være tilstrekkelig dimensjonert.
- Dusjen skal kun monteres etter en avstengingsventil eller etter sanitærarmatur.
- Produktet er ikke påtenkt for bruk sammen med et dampbad!

## Tekniske data

Driftstrykk før armatur:	maks. 1 MPa
Anbefalt driftstrykk:	0,3 - 0,5 MPa (1 MPa = 10 bar = 147 PSI)
Varmtvannstemperatur	maks. 60 °C
Anbefalt temperatur for varmt vann	42 °C
Sikkerhetssperre	40 °C
<b>Varselshenvisning: Overskridelse av denne temperaturen kan medføre forbrenninger!</b>	
Termisk desinfisering:	70 °C / 4 min
Nominell spenning	100-240V AC 50-60Hz
nominell inngang	18 W
Lamper 4 x LED:	12V DC SELV 4 W
Lyspæren kan ikke dimmes.	
Beskyttelsesklasse	II
Beskyttelsesklasse	IPX5

## Symbolbeskrivelse

Ikke bruk silikon som inneholder eddiksyre!

**Mål** (se side 32)

**Montasje-eksempel** (se side 34)

**Service-deler** (se side 50)

**Service Skift ut lysmiddel** (se side 54)

**Rengjøring** (se side 51)

**El-installatør**

## Vedlikehold (se side 55)

Beskyttelses-innretningens funksjon skal sjekkes regelmessig.

Vanntilkobling DN20 Varmtvann

Vanntilkobling DN20 Kaldtvann

Innfelt ventil

Quattro fire-veis omstilling

Trio universal stenge- og omstillingsventil

Termostat HighFlow

Avløp ytelse skal være mer enn 50 l/min.

Avløp

Midten på dusjkar

Vann på / av

Tomme rør for strømforsyning

Varsel pga. het overflate!

Bruk vernehansker

Bruk vernebriller

Natursvamp

**Avkalker** (sitronsyrebasert)

**Unngå øye- og hudkontakt. Hvis produktet skulle komme i kontakt med øynene, skyl dem grundig med vann.**

Strøm på / av

**Betjening** (se side 50)

**Avhending av brukte batterier og gammelt elektrisk og elektronisk utstyr** (gjeldende for det Europeiske Fellesskap og andre europeiske land med atskilte innsamlingsssystemer).

Dette symbolet på batteriet, produktet eller pakningen indikerer at batteriet eller produktet ikke må behandles som husholdningsavfall. Ved å sikre at batteriet eller produktet blir korrekt avhendet, hjelper du til å hindre mulige negative konsekvenser for miljøet og menneskelig helse. Resykling av materialer hjelper til å bevare naturens ressurser. For å sikre at batteriet eller produktet vil bli behandlet forsvarlig, må det overlates til et dertil egnet innsamlingssted for resykling av batterier, elektrisk eller elektronisk utstyr, når batteriets eller produktets levetid er oppbrukt. For mer detaljert informasjon om resykling av dette produktet eller batteriet, vennligst kontakt ditt lokale renholdskontor, avfallstjenesten eller butikken hvor du kjøpte produktet.

**Montasje Basissett** (se side 42)

**Montasje Ferdigsett** (se side 47)



## Указания за безопасност

- При монтажа трябва да се носят ръкавици, за да се избегнат наранявания поради притискане или порязване.
- Позволено е използването на продукта само за къпане, хигиена и цели на почистване на тялото.
- Не е позволено деца, както и възрастни с физически, умствени и / или сензорни ограничения да използват продукта без надзор. Не е позволено използването на системата на продукта от лица, употребили алкохол или дрога.
- Трябва да се избягва контакта на струите на разпръсквателя с чувствителни части на тялото (напр. очите). Между разпръсквателя и тялото трябва да се спазва достатъчно разстояние.
- Големите разлики в налягането между изводите за студената и топлата вода трябва да се изравняват.

## Свързване към електричеството

- Свързването към електричество се позволява само от електротехник!
- Захранването с напрежение 100-240V/N/PE/50-60Hz (дължина: 0,3 m) се инсталира предварително.
- Защитата трябва да се осъществи с предпазен шалтер за остатъчен ток (RCD/ FI) с параметриран диференциален ток  $\leq 30$  mA.
- Продуктът трябва да бъде свързан към налично при инвеститора изравняване на потенциала (PA) 4 mm<sup>2</sup>.

## Електромонтьор

- Дейностите по инсталацията и инспекцията следва да бъдат изпълнявани от оторизиран електротехник при спазване на VDE 0100 Част 701 и IEC 60364-7-701 както и на EN 60335-2-105.
- Кабелът за свързване към мрежата трябва да бъде вкаран двойно изолиран  в присъединителната кутия.

## Указания за монтаж

- Преди монтажа продуктът трябва да се провери за транспортни щети. След монтажа не се признават транспортни или повърхностни щети.
- Тръбопроводите и арматурата трябва да се монтират, промият и проверят в съответствие с валидните норми.
- Трябва да бъдат спазвани валидните в съответните страни предписания за инсталиране.
- При монтаж на продукта от квалифицирани специалисти да се внимава за това, закрепващата повърхност в целия диапазон на закрепването да бъде равна (без изпъкнали fugи или изместване на плочки), конструкцията на стената да е подходяща за монтаж на продукта и да няма слаби места.
- При пробиването внимавайте за електро- и водопроводите!
- Трябва да се изчисли достатъчна мощност на изтичане.
- Разпръсквателят може да се свърже само след спирачен клапан или санитарна арматура.
- Продуктът не е предвиден за употреба във връзка с парна баня!

## Технически данни

Работно налягане преди арматурата:	макс. 1 МПа
Препоръчително работно налягане:	0,3 - 0,5 МПа (1 МПа = 10 bar = 147 PSI)
Температура на горещата вода:	макс. 60 °C
Препоръчителна температура на горещата вода:	42 °C
Предпазна блокировка:	40 °C

## Предупредително указание: Надвишаването на температурата може да доведе до изгаряния!

Термична дезинфекция:	70 °C / 4 мин
Номинално напрежение	100-240V AC 50-60Hz
Номинална потребляема мощност	18 W
Лампи 4 x LED:	12V DC SELV 4 W
Яркостта на осветителното тяло не може да се регулира.	
Защитен клас	II
Вид защита	IPX5

## Описание на символите

-  Не използвайте силикон, съдържащ оцетна киселина!

 **Размери** (вижте стр. 32)

 **Примери за монтаж** (вижте стр. 34)

 **Сервизни части** (вижте стр. 50)

 **Сервиз Сменете осветителното тяло** (вижте стр. 54)

 **Почистване** (вижте стр. 51)

 **Електромонтьор**

 **Поддръжка** (вижте стр. 55)

Функцията на предпазния шалтер трябва да се проверява на редовни интервали.

 Извод за вода DN20 Топла вода

 Извод за вода DN20 Студена вода

 Клапан за мазилка

 Четирипътно превключване Quattro

 Спирателен и превключващ клапан Trio Universal

 Термостат HighFlow

 Мощността на изтичане трябва да бъде повече от 50 л/мин.

 Отвеждане

 Среда на коритото на душ-кабината

 Вода вкл / изкл

 Тръба за полагане на кабели за електрозахранване

 Предупреждение за гореща повърхност!

 Носете защитни ръкавици

 Носете защита за очите

 Естествен спонгер

 **Препарат за почистване на варовик** (на базата на лименова киселина)

**Избягвайте контакт с очите и кожата. Ако продуктът попадне в очите Ви, изплакнете ги добре с вода.**

 Електричество вкл / изкл

 **Обслужване** (вижте стр. 50)

 **Изхвърляне на изтощени батерии и старо електрическо и електронно оборудване** (приложимо в Европейския съюз и други европейски държави със системи за разделно събиране).

Този символ върху батерията, продукта или опаковката указва, че батерията или продуктът не трябва да се третират като битови отпадъци. Като гарантирате, че батерията или продуктът ще бъдат изхвърлени правилно, ще помогнете да се предотвратят потенциално негативни последствия за околната среда и човешкото здраве. Рециклирането на материалите ще помогне да се съхранят природните ресурси. За да гарантирате, че батерията или продуктът ще бъдат третирани правилно, предайте продукта в края на жизнения му цикъл в съответния събирателен пункт за рециклиране на батерии и електрическо и електронно оборудване. За по-подробна информация относно рециклирането на този продукт или батерия се свържете с местната община, фирмата за изхвърляне на битови отпадъци или с магазина, от който сте закупили продукта.

**Монтаж Основен набор** (вижте стр. 42) 

**Монтаж Готов набор** (вижте стр. 47) 

## ⚠ 安全上の注意

- △ 施工の際は手を挟んだり怪我をしないように、手袋をはめてください。
- △ この製品は、体や手を洗う等の製品本来の目的以外には使用しないでください。
- △ 製品に関する危険性をご理解いただけない方や、身体や精神にハンディキャップがあり安全なご利用が困難なお子様や大人の方のご利用は控えてください。生命に重大な危険が及ぶことや、物的損害の危険があります。アルコールまたは薬物の影響下にある方の使用はできません。
- △ シャワー吐水を身体の敏感な部分(例えば、目など)に使用しないでください。シャワーと身体の間には十分な距離をとってください。
- △ 給水・湯の圧力差は0.1(MPa)以内としてください。

## ⚡ 電気の接続

- △ 電気工事は電気工事士ののみが行うことができます(日本では関連法規に従って施工してください)!
- △ 電源100-240V / N / PE / 50-60Hz(長さ: 0.3 m)を仮敷設します。
- △ このシステムは、定格感度電流が30 mA以下の漏電遮断器に接続してください(日本では関連法規に従って施工してください)。
- △ 製品は、現場手配・施工の接地線4mm<sup>2</sup>に接続する必要があります(日本では関連法規に従って施工してください)。

## ⚡ 電気工事士

- △ 設置およびテスト作業は、VDE 0100/パート701 および IEC 60364-7-701ならびにEN 60335-2-105により、認定された電気技師が行う必要があります(日本では関連法規に従って施工してください)。
- △ 電源ケーブルは、二重絶縁□されている接続ボックスで接続されている必要があります(日本では関連法規に従って施工してください)。

## 施工上の注意

- 製品の施工前に輸送でのダメージがないか確認してください。施工後のキズ等のお申し出はお断りさせて頂いています。
- 配管と水栓は、関連法規に従って施工、洗浄、および試験を行ってください。
- 施工行う地域に適用される関連法規をお守りください。
- 適切な資格を持つ方が製品の施工を行ってください。施工面が平らであること(躯体の凹凸やタイル等の段差がないこと)、壁の構造が製品の施工に適しており必要な強度があることを確認してください。
- 穴あけの際は、埋設管(電気と水道管、等)に注意してください!
- 排水能力を満足するものがが必要です。
- シャワーは、止水栓または飲料適合している水栓の2次側にのみ接続してください。
- この製品は、スチーム(ミスト)バス、サウナ等の高温、多湿になる場所では使用できません!

## 技術資料

水栓直前の流動圧:	最大 1 MPa
推奨使用水圧:	0,3 - 0,5 MPa (1 MPa = 10 bar = 147 PSI)
給湯温度:	最大 60°C
推奨給湯温度:	42°C
Safety Stop:	40°C
<b>警告: この温度を上回ると火傷の危険性があります!</b>	
お湯による高温消毒:	70°C / 4分
定格電圧	100-240V AC 50-60Hz
定格消費	18 W
照明 4 x LED:	12V DC SELV 4 W
電球は調光できません。	
保護クラス	II
保護クラス	IPX5

## アイコンの説明

酢酸系シリコンをご使用にならないでください!

寸法(次のページを参照 32)

施工例(次のページを参照 34)

スペアパーツ(次のページを参照 50)

メンテナンス 電球を交換してください  
(次のページを参照 54)

お手入れ方法(次のページを参照 51)

電気工事士

メンテナンス(次のページを参照 55)

漏電遮断器は、定期的に確認をしてください。

配管接続 DN20 温

配管接続 DN20 水

止水栓

Quattro切替バルブ

Trio 止水切替バルブ

サーモスタット混合栓 HighFlow

排水能力は、50 l/分以上必要です。

排水

シャワーパンの中点

水の吐止水

電源配線用パイプ

高温の表面に注意!

保護手袋を着用してください

目の保護具を必ず着用してください

海綿スポンジ

カルキ除去剤(クエン酸塩基)

目や皮膚に入らないように注意してください。製品が目に入った場合は、水で十分に洗い流してください。

電源のオン/オフ

使用方法(次のページを参照 50)

**古い電池と電気器具の廃棄**(EU加盟国、ならびにごみの分別をするその他欧州諸国)(日本では自治体の分別に従ってください)。

電池、製品、またはパッケージにあるシンボルは、これらを一般家庭ごみとして出してはいけなことを意味します。正しい処理方法を行うことで、地球環境や人間の健康に対する影響を低減します。リサイクルは、天然資源の節約に貢献します。電池または製品を適切に処理するには、それぞれのリサイクルに適切な場所に運搬します。リサイクルに関する詳細な情報については、お近くの市役所、家庭ゴミ収集サービス等にお問い合わせください(日本では自治体の分別に従ってください)。

**施工方法 埋込部**(次のページを参照 42)

**施工方法 化粧部**(次のページを参照 47)



## Udhëzime sigurie

- △ Për të evituar lëndimet e pickimeve ose të prerjeve gjatë procesit të montimit duhet që të vishni doreza.
- △ Produkti duhet të përdoret vetëm qëllimet e banjave, të higjienës dhe të larjes së trupit.
- △ Fëmijët dhe të rriturit me aftësi të kufizuara fizike, mendore dhe/ose ndijuese nuk duhet ta përdorin produktin pa qenë nën mbikëqyrje. Personat që janë nën ndikimin e drogave ose të alkoolit nuk duhet ta përdorin produktin.
- △ Kontakti i valëve të dushit me pjesët e ndjeshme të trupit (p.sh. me sytë) duhet që të shmanget. Midis dushit dhe trupit duhet që të mbahet një distancë e mjaftueshme.
- △ Ndryshimet e mëdha të presionit mes lidhjeve të ujit të ftohtë dhe atij të ngrohtë duhen ekuilibruar.

## Lidhja me rrjetin elektrik

- △ Lidhjet elektrike mund të bëhen vetëm nga elektrikisti i specializuar.
- △ Instaloni më parë furnizimin me energji elektrike 100-240V/N/PE/50-60Hz (Gjatësia: 0,3 m).
- △ Sigurimi duhet të kryhet nëpërmjet një pajisjeje mbrojtëse kundër rrjedhjes së rrymës (RCD/ FI) me një vlerësim të rrymës diferenciale ≤ 30mA.
- △ Produkti duhet të lidhet në një barazues ekzistues potenciale (PA) 4 mm<sup>2</sup>.

## Elektricisti

- △ Punimet e instalimit dhe të kontrollit duhet të realizohen nga një elektrikist i autorizuar duke marrë parasysh VDE 0100 Pjesa 701 dhe IEC 60364-7-701 si dhe EN 60335-2-105.
- △ Linja e lidhjes me rrjetin elektrik duhet të jetë e dyfish e izoluar  e futur në kutinë e lidhjes.

## Udhëzime për montimin

- Përpara montimit duhet që produkti të kontrollohet për dëmtime nga transporti. Pas instalimit nuk do të njihet asnjë dëmtim nga transporti ose dëmtim i sipërfaqes.
- Tubacionet dhe rubinetet duhet që të montohen, të shpëlahen dhe të kontrollohen sipas standardeve në fuqi
- Duhet të respektohen linjat udhëzuese të instalimit, të vlefshme për vendet respektive.
- Gjatë montimit të produktit nga teknikët e specializuar duhet mbajtur parasysh që sipërfaqja e montimit gjendet brenda zonës së përgjithshme të planit të montimit (nuk ka vendbashkime të dala ose mospërputhje të pllakave), që struktura e murit është e përshtatshme për montimin e produktit dhe që nuk paraqet asnjë pikë të dobët.
- Gjatë shpimit bëni kujdes për të gjitha linjat elektrike dhe tubacionet e ujit!
- Kapaciteti i rrjedhjes duhet dimensionuar në mënyrë të mjaftueshme.
- Dushi duhet të jetë i lidhur/montuar vetëm pas një ventili (valvule) bllokuese ose pajisjeje sanitare.
- Pajisja nuk është parashikuar për përdorim në lidhje me një banjë me avull!

## Të dhëna teknike

Shtypja para armaturës: maks. 1 MPa  
 Presioni i rekomanduar: 0,3 - 0,5 MPa  
 (1 MPa = 10 bar = 147 PSI)

Temperatura e ujit të ngrohtë maks. 60 °C  
 Temperatura e rekomanduar e ujit të ngrohtë: 42 °C  
 Bllokada e sigurisë 40 °C

## Paralajmërim Tejkalimi i kësaj temperature mund të shkaktojë djegie!

Dezinfektim Termik: 70 °C / 4 min  
 Tensioni nominal 100-240V AC 50-60Hz  
 Konsumi i punës 18 W  
 Ndryshuesit 4 x LED: 12V DC SELV 4 W  
 Mjeti ndriçues nuk është i kontrollueshëm.  
 Klasa e mbrojtjes II  
 Lloji i mbrojtjes IPX5

## Përshkrimi i simbolit

 Mos përdorni silikon që në përbërje ka acid acetik.

 Përmasat (shih faqen 32)

 Shembuj të montimit (shih faqen 34)

 Pjesët e servisit (shih faqen 50)

 Servisi Ndërroni Ilambën (shih faqen 54)

 Pastrimi (shih faqen 51)

 Elektricisti

 Mirëmbajtja (shih faqen 55)

Mbrojtja duhet të kontrollohet në hapësira të rregullta kohore për funksionimin e tij.

 Lidhja me rrjetin e ujit DN20 Uji i ngrohtë

 Lidhja me rrjetin e ujit DN20 Uji i ftohtë

 Ventili i suvajës

 Valvul devijuese Quattro me katër drejtime

 Valvul universale Trio për bllokim dhe devijim

 Termostati HighFlow

 Kapaciteti i shkarkimit duhet të jetë më shumë se 50 l/minutë.

 Shkarkimi

 Mesi i vaskës së dushit

 Uji hapur / mbyllur

 Tubi bosh për furnizimin me energji elektrike

 Paralajmërimi për sipërfaqen e nxehtë!

 Vendosni doreza mbrojtëse

 Vendosni mbrojtëse për sytë

 Sfungjer natyral

 **Largues bigorri** (me bazë acidi citrik)  
**Shmangni kontaktin me sytë dhe lëkurën. Nëse produkti bie në kontakt me sytë, shpëlahini ato mirë me ujë të bollshëm.**

 Korrenti kyçur / shkyçur

 Përdorimi (shih faqen 50)

 **Hedhja e baterive-mbetje dhe e pajisjeve të vjetra elektrike dhe elektronike** (gjen zbatim në Bashkimin Evropian dhe në shtete të tjera evropiane me sisteme të diferencuara grumbullimi).

Ky simbol mbi bateri, produkt apo paketim tregon se bateria apo produkti nuk administrohet si mbetje shtëpiake. Duke u siguruar që bateria apo produkti të hidhen në formën e duhur, ju ndihmoni në parandalimin e pasojave të mundshme negative ndaj mjedisit dhe shëndetit të njeriut. Riciklimi i materialeve ndihmon në ruajtjen e burimeve natyrore. Për t'u siguruar që bateria apo produkti të administrohet siç duhet, dorëzojeni produktin në fund të ciklit jetik në pikën përkatëse të grumbullimit për riciklimin e baterive dhe të pajisjeve elektrike e elektronike. Për më shumë informacion të detajuar rreth riciklimit të këtij produkti apo baterie, jeni të lutur të kontaktoni zyrën tuaj të shërbimit qytetar, shërbimin tuaj të hedhjes së mbeturinave shtëpiake ose dyqanin ku e keni blerë produktin.

أبعاد (راجع صفحة 32)

مثال على التركيب (راجع صفحة 34)

قطع الغيار (راجع صفحة 50)

الصيانة قم بتغيير المصباح (راجع صفحة 54)

التنظيف (راجع صفحة 51)

مختص تركيب إلكترونيات

الصيانة (راجع صفحة 55)

يلزم فحص تجهيزة الحماية على فترات منتظمة من حيث سلامة أدائه الوظيفي.

توصيلة مياه DN20 ماء دافئ

توصيلة مياه DN20 ماء بارد

صمام التدفق

تغيير مسار رباعي كواترو

صمام حجز وتغيير تريو يونيفرسال

ثرموستات HighFlow

يجب أن تكون قدرة الصرف أكبر من 50 لتر/دقيقة

تصريف

بانيو مزود بدش في المنتصف

فتح/ إغلاق المياه

أنبوب أسلاك لكابلات التيار

سطح ساخن!

يجب ارتداء قفازات الحماية

يجب ارتداء تجهيزات حماية العين

إسفجة طبيعية

مزيل تكلس (بحامض الليمون)

يجب تجنب ملامسة المنتج للعين والجلد. وفي حالة ملامسة

المنتج للعين يجب غسلها جيداً بالماء.

تشغيل/ إيقاف الكهرباء

التشغيل (راجع صفحة 50)

التخلص من نفايات البطاريات والمعدات الكهربائية والإلكترونية القديمة (المعمول بها في الاتحاد الأوروبي والدول الأوروبية الأخرى مع أنظمة جمع منفصلة).



يشير هذا الرمز على البطارية أو المنتج أو العبوة إلى أن البطارية أو المنتج لا يمكن معاملته كنفائات منزلية. من خلال التأكد من التخلص من البطارية أو المنتج بشكل صحيح، سوف تساعد على منع حدوث عواقب سلبية محتملة على البيئة وصحة الإنسان. ستسهم إعادة تدوير المواد في الحفاظ على الموارد الطبيعية. لضمان معالجة البطارية أو المنتج بشكل صحيح، قم بتسليم المنتج عند نهاية عمره إلى نقطة التجميع القابلة للتطبيق من أجل إعادة تدوير البطاريات والمعدات الكهربائية والإلكترونية. لمزيد من المعلومات التفصيلية حول إعادة تدوير هذا المنتج أو هذه البطارية، يُرجى الاتصال بالمكتب المدني المحلي أو خدمة التخلص من النفايات المنزلية أو المتجر الذي اشتريته منه المنتج.

## تنبيهات الأمان

- ⚠ يجب ارتداء قفازات لليد أثناء التركيب لتجنب حدوث أخطار الإنحشار أو الجروح.
- ⚠ لا يجب استخدام المنتج إلا في أغراض الاستحمام والأغراض الصحية وأغراض تنظيف الجسم.
- ⚠ لا يسمح لأي أطفال أو أفراد بالغين يعانون من إعاقات بدنية أو ذهنية أو حسية أو يعانون من جميع هذه الإعاقات باستخدام المنتج إلا تحت إشراف آخرين. كما أنه لا يسمح لأي شخص تحت تأثير تناول الكحول أو المخدرات باستخدام نظام الدش.
- ⚠ يجب تجنب حدوث إتصال مباشر بين الماء الخارج من رأس الدش وبين أجزاء الجسم الحساسة (مثل العينين). يجب وجود مسافة كافية بين رأس الدش والجسم.
- ⚠ يجب أن يكون تيار الماء الساخن والماء البارد متعادلين في الضغط.

## توصيلة كهربائية

- ⚠ لا يجوز القيام بالتوصيلات الكهربائية إلا عن طريق فني كهرباء متخصص!
- ⚠ يتم التركيب المسبق لخطوط إمدادات الطاقة 60Hz-240V/N/PE/50-100 (طول: 0,3 م).
- ⚠ يتم التأمين من خلال تجهيزة حماية ضد اختلاف التيار (RCD/ FI) عند اختلاف التيار لأقل من أو يساوي 30 مللي أمبير.
- ⚠ يجب أن يكون المنتج موصلاً بموصل ربط متساوي الجهد (PA) متاحاً في الموقع 4باسكال/ ميللي متر مربع.

## مختص تركيب إلكترونيات

- ⚠ يتعين القيام بكافة أعمال التركيب والفحص من قبل فني كهرباء معتمد مع الأخذ في الاعتبار الالتزام بالمعيار VDE 0100 الجزء 701 و 701-IEC 60364 وكذلك 105-2-EN 60335.
- ⚠ يجب وضع كابل التيار الكهربائي في المقبس ويكون مـزولاً عزلاً مزدوجاً

## تعليمات التركيب

- قبل القيام بعملية التركيب، يجب فحص المنتج للتأكد من خلوه من أية تلفيات ناتجة عن النقل. بعد القيام بعملية التركيب، لن يتم الاعتراف بوجود أية تلفيات سطحية أو تلفيات ناتجة عن عملية النقل.
- يجب تركيب وغسيل واختبار التوصيلات وخلطات المياه طبقاً للمعايير السارية.
- يجب مراعاة القواعد الخاصة بالتركيب وأعمال السباكة وفقاً للوائح الخاصة بكل بلد.
- عند التركيب بواسطة عمال تركيب متخصصين يجب الإنتباه إلى أن مساحة التثبيت في مكان التركيب بوجه عام مسطحة إلا توجد روابط أو فروق للربط بين البلاطات. لذا يجب التأكد من أن الحائط الذي سيتم تركيب المنتج عليه صالح لذلك وأنه لا يوجد به نقاط ضعف.
- يجب الحذر عند الثقب فوق وصلات كهرباء أو مياه!
- يجب أن يكون الأداء من حيث حجز الفضلات ذا حجم مناسب.
- يسمح بتوصيل الدش فقط بعد صمام حبس الماء أو بعد خلط الماء.
- لا يستخدم المنتج مع حمام بخار!

## المواصفات الفنية

- ضغط التشغيل على تجهيزات الدش: الحد الأقصى 1 ميجاباسكال
- ضغط التشغيل الموصى به: 0,3 - 0,5 ميجاباسكال
- درجة حرارة الماء الساخن: (MPa = 10 bar = 147 PSI 1)
- درجة الحرارة الموصى بها للماء الساخن: الحد الأقصى 60°C
- حفظ أمان: 42°C
- تحذير: يمكن أن يؤدي تخطي درجة الحرارة هذه إلى إحتراقات!

- تقويم حراري: 70°C / 4 الدقيقة
- الجهد الاسمي: 60Hz-240V AC 50-100
- الاستهلاك الاسمي: W 18
- المصابيح LED: 4x 12V DC SELV 4 W
- مصباح الإنارة ليس عاكس للضوء.
- فئة الحماية: II
- نوع الحماية: IPX5

## وصف الرمز

هام! لا تستخدم السليكون الذي يحتوي على أمحاض!

التركيب المجموعة الرئيسية (راجع صفحة 42)



التركيب مجموعة كاملة. (راجع صفحة 47)



## ⚠️ Güvenlik uyarıları

- ⚠️ Montaj esnasında ezilme ve kesilme gibi yaralanmaları önlemek için eldiven kullanılmalıdır.
- ⚠️ Ürün yalnızca banyo, hijyen ve beden temizliği amaçları doğrultusunda kullanılabilir.
- ⚠️ Bedensel, ruhsal ve/veya sensörük engelli çocuk ve yetişkinler gözetimsiz olarak duş sistemini kullanmamalıdır. Alkol veya uyuşturucu etkisinde olanlar duş sistemini kullanmamalıdır.
- ⚠️ Püskürtme başlıklarının hassas organlara teması (örn. gözler) önlenmelidir. Püskürtücü ile beden arasında yeterli mesafe bırakılmalıdır.
- ⚠️ Sıcak ve soğuk su bağlantıları arasında büyük basınç farklılıkları varsa, bu basınç farklılıklarının dengelenmesi gerekir.

## ⚡ Elektrik bağlantısı

- ⚠️ Elektrik bağlantısı sadece bir elektrik teknisyeni tarafından yapılmalıdır!
- ⚠️ Gerilim beslemesini 100-240V/N/PE/50-60Hz (uzunluk: 0,3 m) önceden kurun.
- ⚠️ Emniyete alma, ≤ 30 mA ölçüm farkı akımı olan bir hatalı akım koruma tertibatı (RCD/FI) üzerinden gerçekleştirilmelidir.
- ⚠️ Ürün, yapı taraflı mevcut bir potansiyel dengelemesine (PA) 4 mm<sup>2</sup> bağlanmalıdır.

## ⚡ Elektronik montajcısı

- ⚠️ Kurulum ve kontrol çalışmaları, VDE 0100 Bölüm 701 ve IEC 60364-7-701'i ve EN 60335-2-105'i dikkate almak suretiyle, elektronik konusunda uzman yetkili bir kişi tarafından gerçekleştirilmelidir.
- ⚠️ Şebeke bağlantı hattı çift izole  biçimde bağ antı utusuna yerleştirilmelidir.

## Montaj açıklamaları

- Montaj işleminden önce ürün nakliye hasarları yönünden kontrol edilmelidir. Montaj işleminden sonra nakliye veya yüzey hasarları için sorumluluk üstlenilmemektedir.
- Boruların ve armatürün montajı, yıkanması ve kontrolü geçerli normlara göre yapılmalıdır.
- Ülkelerde geçerli kurulum yönetmeliklerine riayet edilmelidir.
- Ürünün yetkili uzman personel tarafından montajı yapılırken, sabitleme yüzeyinin sabitleme planının tüm alanında bulunduğu (derz veya fayans kayması olmamalıdır), duvar yapısının ürünün montajı için uygun olduğuna ve zayıf noktaları bulunmadığına dikkat edilmelidir.
- Delik açarken elektrik ve su hatlarına dikkat!
- Çıkış kapasitesi yeterli miktarda boyutlandırılmış olmalıdır.
- Su püskürtücü yalnızca sıhhi armatür veya kapatma vanasından sonra bağlanabilir.
- Ürün bir buhar banyosu ile bağlantılı olarak kullanım için öngörülmemiştir!

## Teknik bilgiler

Bataryadan önceki işletme basıncı: azami 1 MPa  
Tavsiye edilen işletme basıncı: 0,3 - 0,5 MPa  
(1 MPa = 10 bar = 147 PSI)

Sıcak su sıcaklığı: azami 60 °C  
Tavsiye edilen su ısı: 42 °C  
Güvenlik blokajı: 40 °C

## Uyarı: Bu sıcaklığın aşılması, yanmalara neden olabilir!

Termik dezenfeksiyon: 70 °C / 4 dak  
Nominal gerilim: 100-240V AC 50-60Hz  
Nominal giriş: 18 W  
Lambalar 4 x LED: 12V DC SELV 4 W  
Aydınlatma maddesi kısılanamaz.  
Koruma sınıfı: II  
Koruma türü: IPX5

## Simge açıklaması

 Asetik asit içeren silikon kullanmayın!

 **Ölçüleri** (bakınız sayfa 32)

 **Montaj Örneği** (bakınız sayfa 34)

 **Yedek Parçalar** (bakınız sayfa 50)

 **Servis Ampülü değiştirin** (bakınız sayfa 54)

 **Temizleme** (bakınız sayfa 51)

 **Elektronik montajcısı**

 **Bakım** (bakınız sayfa 55)

Koruyucu donanım düzenli aralıklarla işlev bakımından kontrol edilmelidir.

 Su bağlantısı DN20 Sıcak su

 Su bağlantısı DN20 Soğuk su



Sıva altı valfi



Quattro dört yöllü değiştirme



Trio üniversal kapatma ve değiştirme valfi



Termostat HighFlow



Akış kapasitesi 50 l/dak üzerinde olmalıdır.



Akış



Duş küvetinin ortası



Su açık / kapalı



Akım beslemesi için boş boru



Sıcak yüzeye karşı uyarı!



Koruyucu eldiven kullanın



Göz koruyucu kullanın



Doğal Sünger



**Kireç sökücü** (Limon asidi temeli)

Gözlere ve cilde temasından kaçının. Eğer ürün gözlere bulaşırsa, gözlerinizi su ile iyice yıkayın.



Akım açık / kapalı



**Kullanımı** (bakınız sayfa 50)



**Atık pillerin ve eski Elektrikli ve Elektronik Ekipmanların İmhası** (Avrupa Birliği'nde ve farklı toplama sistemlerine sahip diğer Avrupa ülkelerinde geçerlidir).

Pil, ürün veya ambalaj üzerinde bulunan bu sembol, pilin veya ürünün evsel atık olarak işlem görmemesi gerektiğini belirtir. Pilin veya ürünün doğru şekilde imha edilmesini sağlayarak, çevre ve insan sağlığı için olası olumsuz sonuçları önlemeye yardımcı olacaksınız. Malzemelerin geri dönüşümü, doğal kaynakların korunmasına yardımcı olacaktır. Pilin veya ürünün düzgün bir şekilde işlem görmesini sağlamak için ürünün kullanım süresinin sonunda pillerin, elektrikli ve elektronik ekipmanların geri dönüşümü için uygun toplama noktasına teslim edin. Bu ürünün veya pilin geri dönüşümü hakkında daha ayrıntılı bilgi için bölgenizde bulunan ilgili Devlet Dairesiyle, evsel atık imha servisinizle veya ürünü satın aldığınız mağaza ile iletişime geçin.

## Garanti Belgesi

### Üretici veya İthalatçı Firmanın

Unvanı: Hansgrohe Armatür Ltd. Şti  
Adresi: Fulya Mahallesi Bahçeler Sokak Efe han 20/C  
Mecidiyeköy Şişli İstanbul  
(0-212) 273 07 30  
(0-212) 273 07 40  
www.hansgrohe.com.tr

### Malın

Markası: Hansgrohe  
Cinsi: Sıhhi tesisat malzemesi  
Garanti Süresi: 2 YIL  
Azami Tamir Süresi: 20 İş günü

### Genel Müdür

Albert Emlek

Satıcı Firmasının:

Unvanı:

Adresi:

Telefonu:

Faks:

e-posta:

Fatura Tarih ve Sayısı:

Marka ve Modeli:

Teslim Tarihi ve Yeri:

Yetkilinin İmzası:

Firmanın Kaşesi:

Bu bölümü, ürünü aldığınız Yetkili Satıcı imzalayacak ve kaşeleyecektir.

**Montajı Ana set** (bakınız sayfa 42)

**Montajı Dışı set** (bakınız sayfa 47)



## Biztonsági utasítások

- ⚠ A szerelésnél a zúródások és vágási sérülések elkerülése érdekében kesztyűt kell viselni.
- ⚠ A terméket csak fürdéshez, mosakodáshoz, és egészségügyi tisztálkodáshoz szabad használni.
- ⚠ Gyermekek, valamint testileg, szellemileg fogyatékos és / vagy érzékelésben korlátozott személyek nem használhatják felügyelet nélkül a terméket. Alkohol és kábítószer befolyása alatt álló személyek nem használhatják a terméket.
- ⚠ Kerülni kell a zuhansugár érintkezését érzékeny testrészekkel (pl. szemek). Be kell tartani a megfelelő távolságot a zuhanyfej és a test között.
- ⚠ A hidegvíz- és a melegvíz-csatlakozások közötti nagy nyomáskülönbséget kikell egyenlíteni!

## Elektromos csatlakozás

- ⚠ Az elektromos hálózathoz való csatlakoztatást csak szakember végezheti el!
- ⚠ A feszültségellátást 100-240V/N/PE/50-60Hz (hosszúság: 0,3 m) előre létre kell hozni.
- ⚠ A biztosítást egy hibaáram-mentesítő (RCD/ FI) útján, egy 30 mA-nál kisebb hálózati váltóáram segítségével kell megvalósítani.
- ⚠ A terméket egy az építkezésen meglévő potenciálkiegyenlítéshez (PA) 4 mm<sup>2</sup> kell csatlakoztatni.

## Elektromos szakember

- ⚠ Az installációs és ellenőrző munkákat jóváhagyott elektromos szakembernek kell elvégezni, a VDE 0100 701. része és az IEC 60364-7-701, valamint az EN 60335-2-105 figyelembevétele mellett.
- ⚠ A hálózati csatlakozóvezetékét duplán szigetelve kell a csatlakozódobozba bevezetni.

## Szerelési utasítások

- A szerelés előtt ellenőrizni kell, hogy a terméknek nincs-e szállítási sérülése. Beépítés után a szállítási- vagy felületi sérüléseket nem ismerik el.
- A vezetékeket és a csaptelepet az érvényes szabványoknak megfelelően kell felszerelni, öblíteni és ellenőrizni
- Az egyes országokban érvényes installációs irányelveket be kell tartani.
- A termék képzett szakember általi felszerelése esetén ügyelni kell arra, hogy a rögzítési felület teljesen sima legyen (ne legyen kiálló fuga vagy csempe), a fal szerkezete a termék felszerelésére alkalmas legyen, és ne legyen gyenge pontja.
- Fúrás esetén ügyelni kell az áram- és vízvezetékekre!
- A kifolyási teljesítményt megfelelően kell dimenzionálni.
- A zuhanyt csak zárószelep vagy szaniter csaptelep után szabad bekötni.
- A terméket nem gőzfürdővel együttes használatra tervezték!

## Műszaki adatok

Üzemi nyomás a csaptelep előtt: max. 1 MPa  
Ajánlott üzemi nyomás: 0,3 - 0,5 MPa  
(1 MPa = 10 bar = 147 PSI)

Forróvíz hőmérséklet: max. 60 °C  
Forróvíz javasolt hőmérséklete: 42 °C  
Biztonsági zár: 40 °C

### Figyelmeztetés: Ezen hőmérséklet túllépése égési sérüléshez vezethet!

Termikus fertőtlenítés: 70 °C / 4 perc  
Névleges feszültség: 100-240V AC 50-60Hz  
Névleges felvétel: 18 W  
Lámpák 4 x LED: 12V DC SELV 4 W  
A lámpa nem halványítható.  
Védelmi osztály: II  
Védettség: IPX5

## Szimbólumok leírása

Ne használjon ecetsavtartalmú szilikon!

**Méretet** (lásd a oldalon 32)

**Szerelési példák** (lásd a oldalon 34)

**Tartozékok** (lásd a oldalon 50)

**Szervíz Lámpát kicserélni** (lásd a oldalon 54)

**Tisztítás** (lásd a oldalon 51)

**Elektromos szakember**

**Karbantartás** (lásd a oldalon 55)

A védőberendezés működését rendszeres időközönként ellenőrizni kell.

Vízcsatlakozás DN20 Melegvíz

Vízcsatlakozás DN20 Hidegvíz

Falsík alatti szelep

Quattro négy-utas átalakító

Trio univerzális záró- és váltószelep

Termosztát HighFlow

A lefolyó teljesítményének 50l/percnél magasabbnak kell lenni

Lefolyó

Zuhanytálca közepe

Víz be / ki

Bergmanns-ó a hálózati kapcsolódáshoz

Vigyázat! Forró felületek!

Viseljen védkesztyűt

Viseljen szemvédőt

Természetes szivacs

**Vízkeoldó** (citromsav alapú)

**Kerülje a szemmel és bőrrel való érintkezést. Ha a termék a szembe jut, akkor bő vízzel mossa ki.**

Áram be / ki

**Használat** (lásd a oldalon 50)

**Használt akkumulátorok és régi elektromos és elektronikai berendezések ártalmatlanítása** (érvényes az Európai Unió területén és szelektív hulladékgyűjtést alkalmazó egyéb Európai országok területén).

Ez az akkumulátoron, a terméken vagy a csomagoláson található szimbólum azt jelzi, hogy az akkumulátor vagy a termék nem kezelhető a háztartási hulladékkal együtt. Az akkumulátor vagy a termék megfelelő ártalmatlanításával segít megelőzni a környezetre és az emberi egészségre gyakorolt negatív következményeket. Az anyagok újrahasznosításával hozzájárul a természeti erőforrások megőrzéséhez. Az akkumulátor vagy termék megfelelő kezelésének biztosításához az életciklusa végén adja le a terméket az akkumulátorok, elektromos és elektronikus berendezések újrahasznosítására szolgáló gyűjtőpontra. A termék vagy akkumulátor újrahasznosításával kapcsolatos további információért vegye fel a kapcsolatot a helyi önkormányzati szervvel, a háztartási hulladék elszállításáról gondoskodó szolgálattal vagy az áruházal, ahol a terméket vásárolta.



### Rainmaker

26117000 / 28404000 / 2841218X

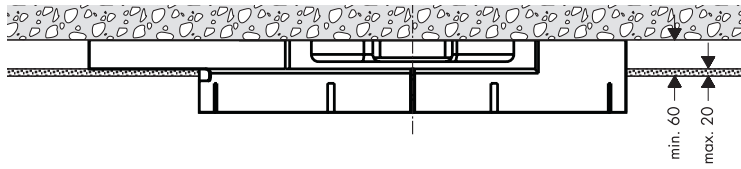
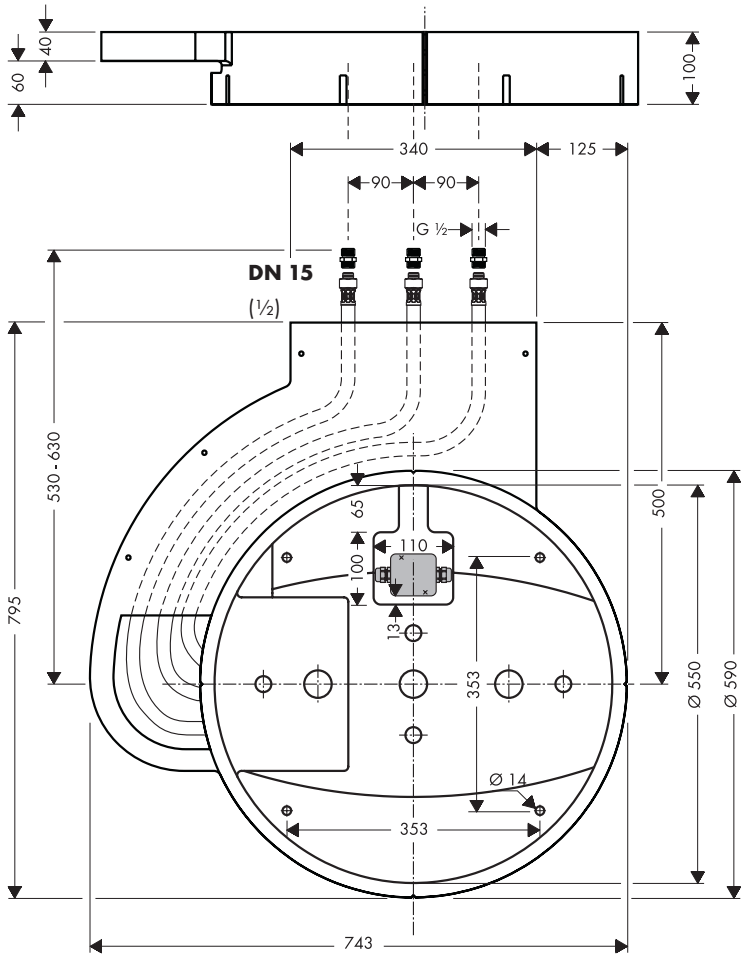

### Rainmaker

26115000 / 28403000 / 2841218X

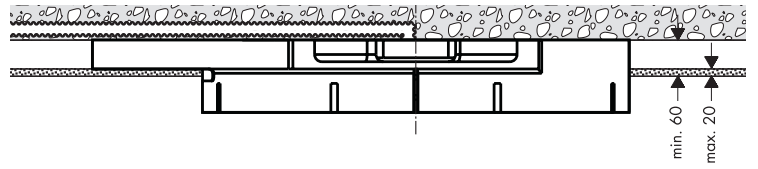
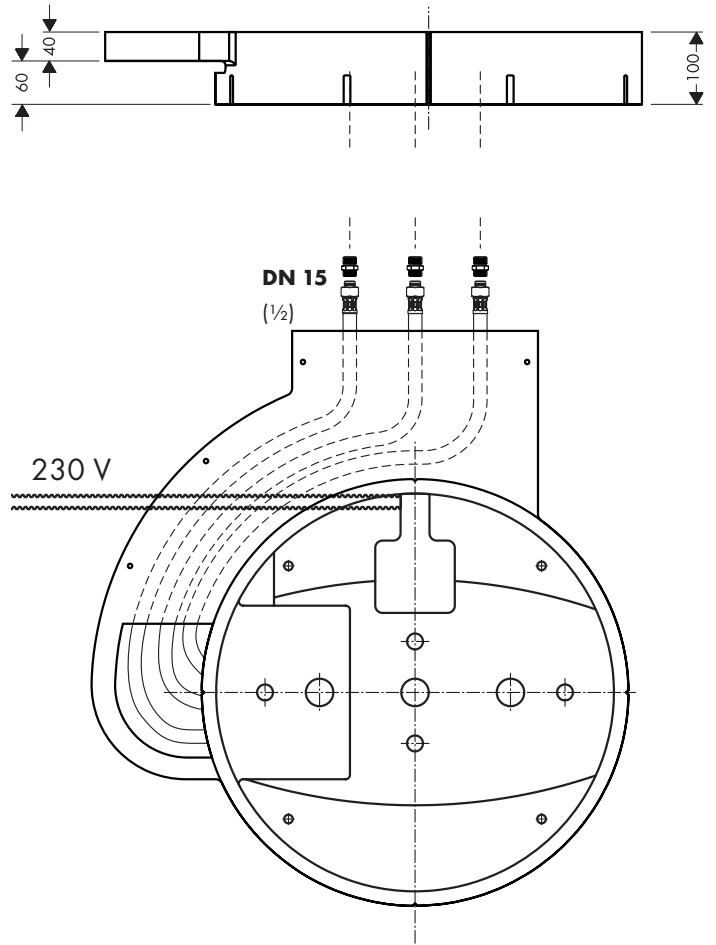



# Rainmaker

26115000 / 26117000 / 28403000 / 28404000

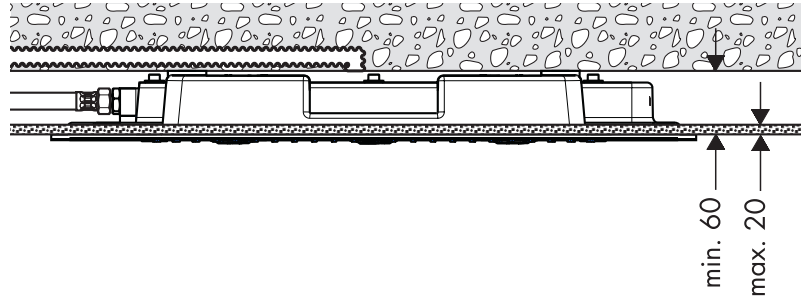
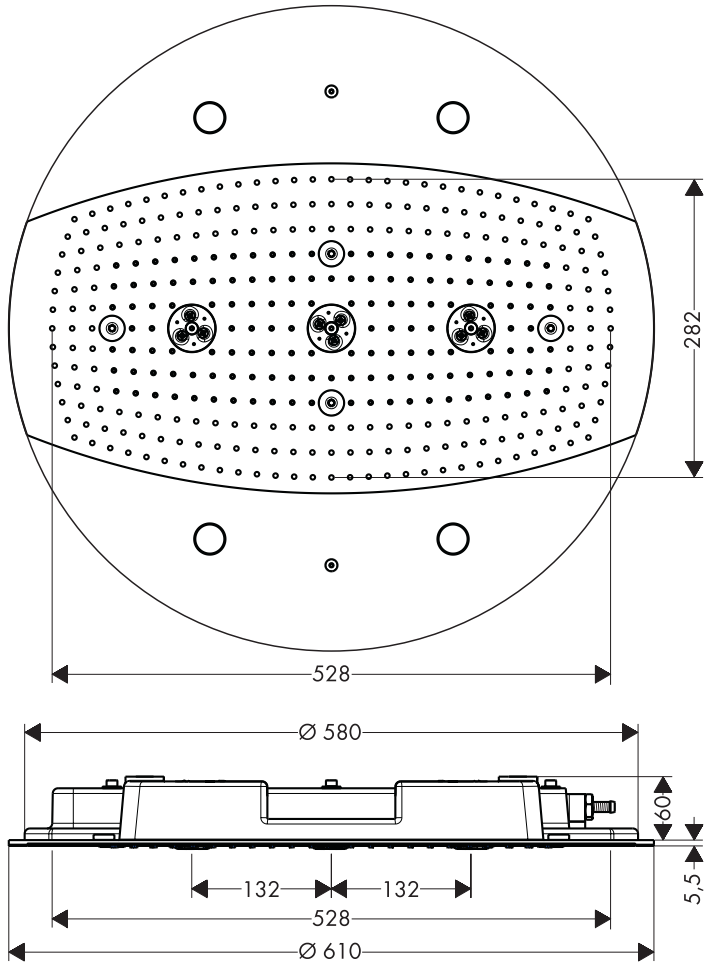

## Rainmaker

28403000

28404000

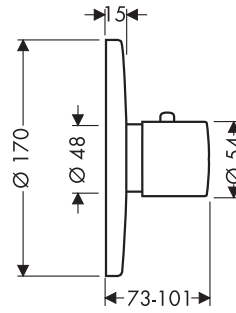



RainAir



RainAir XXL



WhirlAir

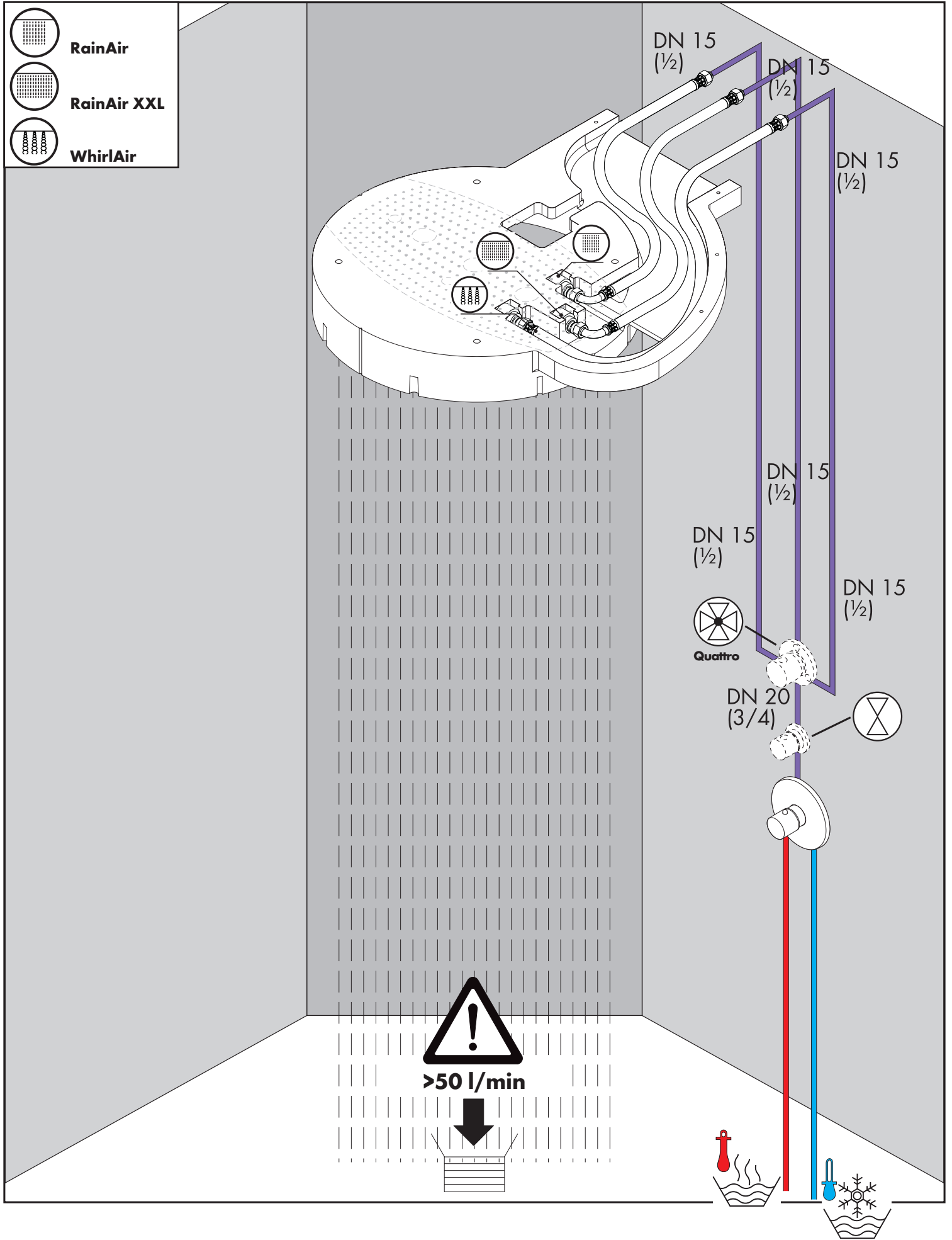

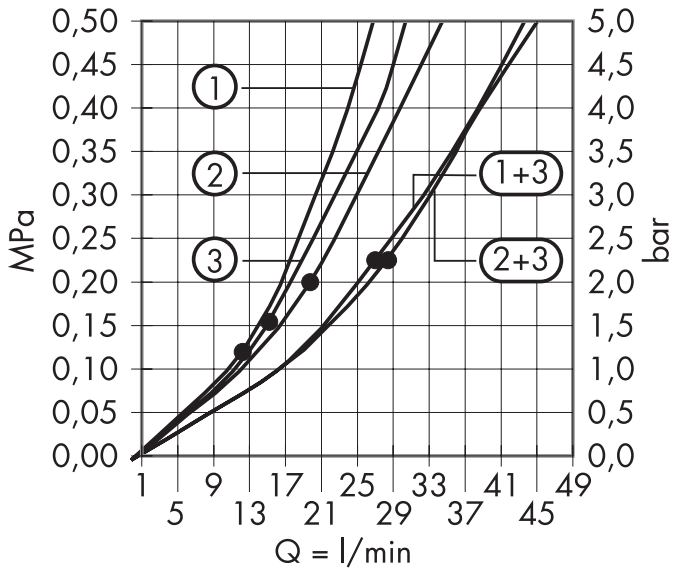

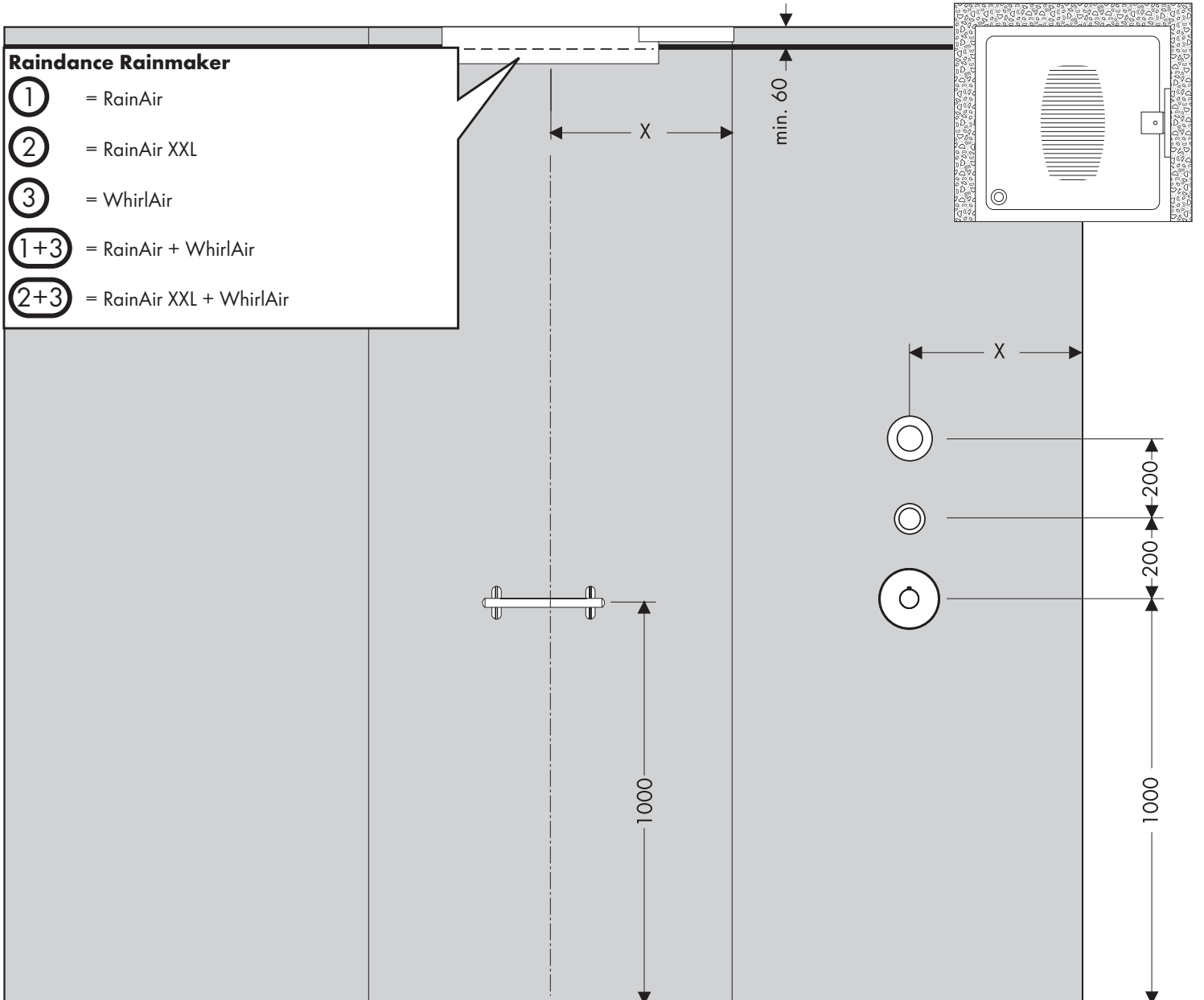

### Raindance Rainmaker

- ① = RainAir
- ② = RainAir XXL
- ③ = WhirlAir
- ①+③ = RainAir + WhirlAir
- ②+③ = RainAir XXL + WhirlAir



-  RainAir
-  RainAir XXL
-  WhirlAir

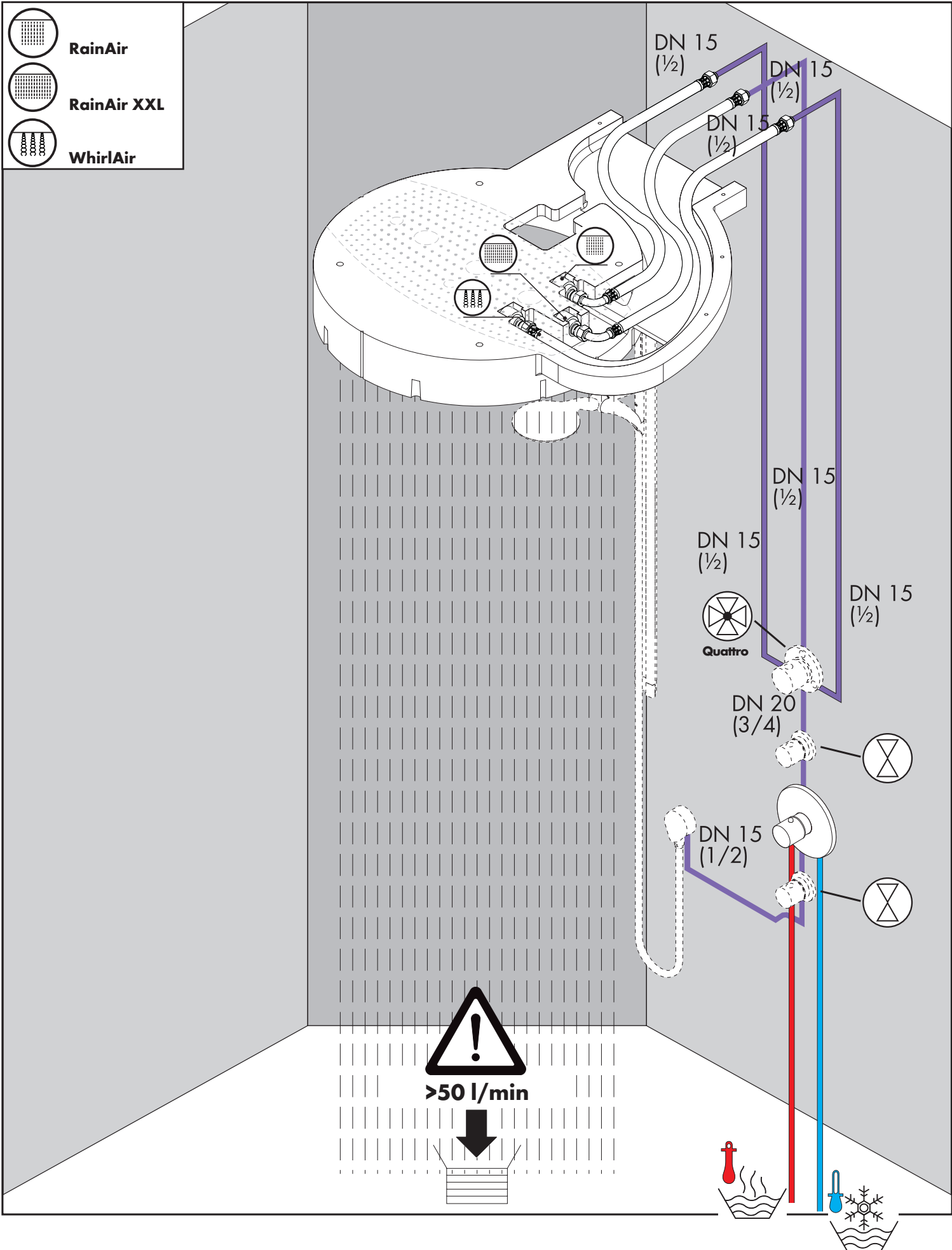





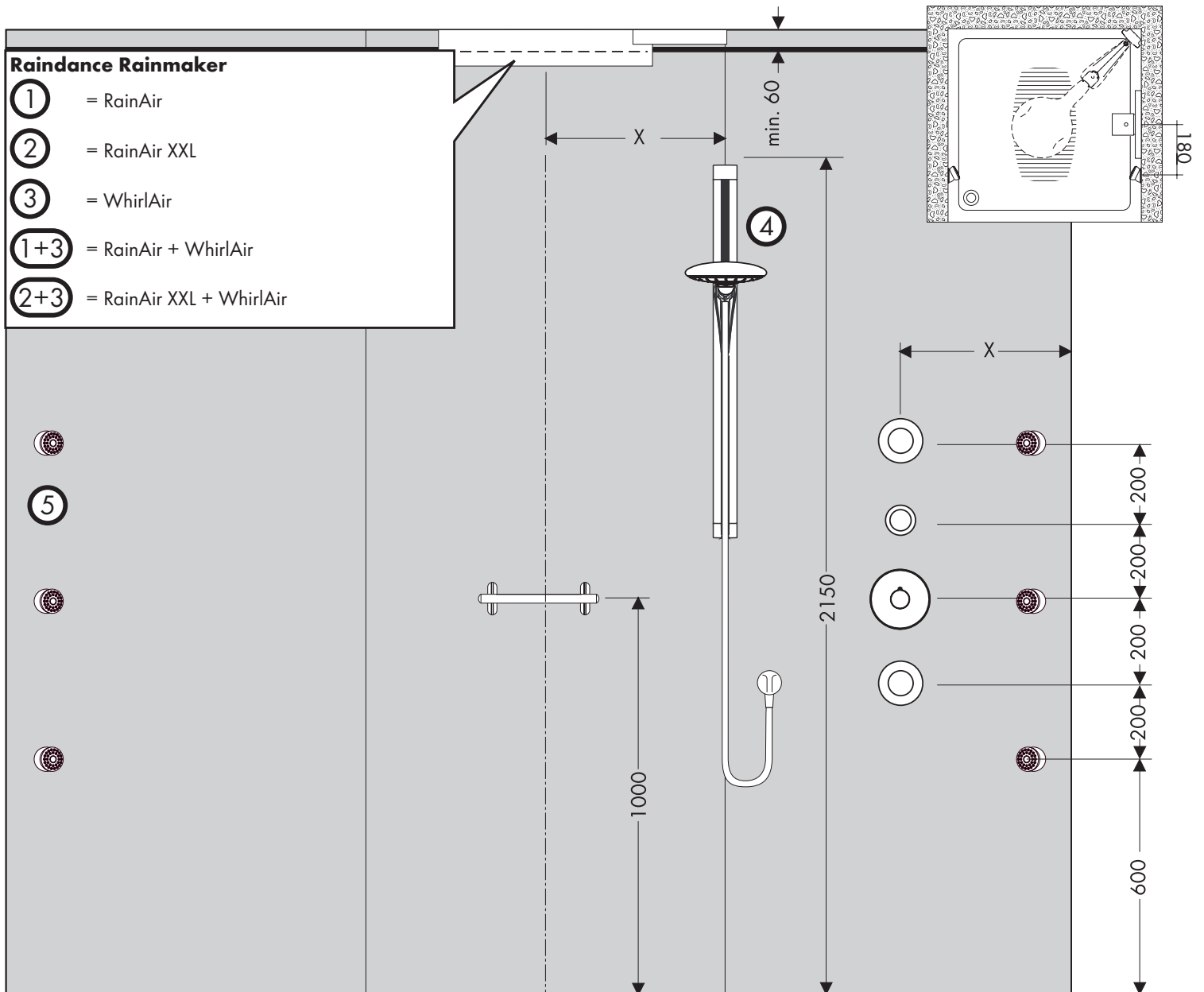
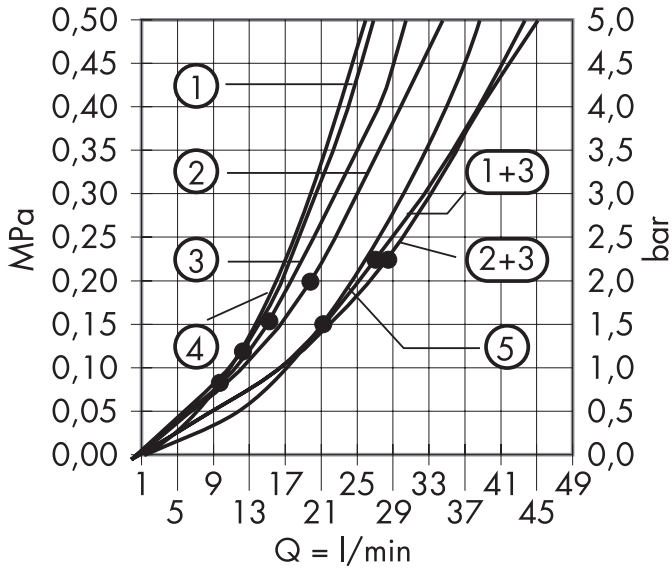

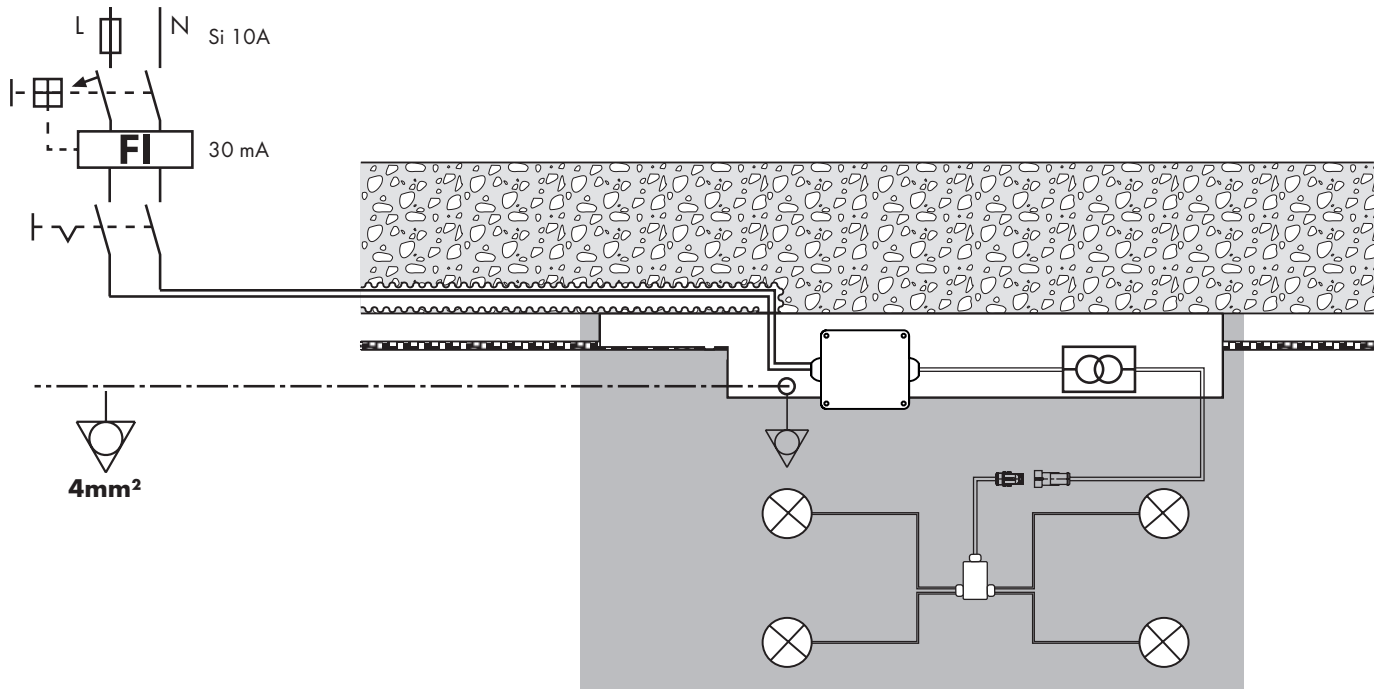

		<b>N</b>	<b>L</b>							
<b>DE</b>	Potentialausgleich (PA) 4 mm	Neutralleiter	Außenleiter	FI-Schutzschalter 30 mA	Lichtschalter	Anschlussdose	Netzteil 100 - 240V AC 18 W / 12V DC SELV	Leuchtmittel	Steckverbindungen	Verteilerbox
<b>FR</b>	Compensation de potentiel (PA) 4 mm	Neutre	Conducteur	Disjoncteur FI 30 mA	Interrupteur boîtier de d'éclairage		transfo 100 - 240V AC 18 W / 12V DC SELV	Moyen d'éclairage	Connecteur	Distributeur
<b>EN</b>	Potential equalisation (PA) 4 mm	neutral conductor	conductor	FI protective switch 30 mA	light switch	junction box	transformer 100 - 240V AC 18 W / 12V DC SELV	illuminant	connectors	distributor box
<b>IT</b>	Compensazione di potenziale (PA) 4 mm	conduttore neutro	conduttore	interruttore di sicurezza per correnti di guasto 30 mA	interruttore luce	scatola di raccordo	trasformatore 100 - 240V AC 18 W / 12V DC SELV	Lampada	collegamenti a spina	cassetta distribuzione
<b>ES</b>	Protección equipotencial (PA) 4 mm	Conductor neutro	Conductor	Comutador de protección FI 30 mA	Interruptor de luz	Caja de conexión	Transformador 100 - 240V AC 18 W / 12V DC SELV	Luces	Uniones insertables	Caja de distribución
<b>NL</b>	Potentialvereffening (PA) 4 mm	Nulgeleider	Geleider	FI-veiligheidsschakelaar 30 mA	Lichtschakelaar	aansluiting	trafo 100 - 240V AC 18 W / 12V DC SELV	Verlichtingsmiddel	Steekverbinding	Verdeelbox
<b>DK</b>	Potentialudligning (PA) 4 mm	Nullleder	Leder	FI-beskyttelseskontakt 30 mA	lyskontakt	Tilslutningsdåse	Transformer 100 - 240V AC 18 W / 12V DC SELV	lyskilde	Stikforbindelser	Fordelingskasse
<b>PT</b>	Ligação equipotencial (PA) 4 mm	Condutor neutro	Condutor	Interruptor FI 30 mA	Interruptor de luz	Caixa de derivação	Transformador 100 - 240V AC 18 W / 12V DC SELV	Lâmpada	Tomadas de ligação	Caixa de distribuição
<b>PL</b>	Wyrównanie potencjału (PA) 4 mm	Przewód zerowy	Przewód	Wyłącznik różnicowoprądowy FI 30 mA	Wyłącznik oświetleniowy	Przyłącze	Transformator 100 - 240V AC 18 W / 12V DC SELV	Źródło światła	Połączenia wtykowe	Skrzynka połączeniowa
<b>CS</b>	Vyrovnaní potenciálů (PA) 4 mm	Nulový vodič	Vodič	Ochranný spínač FI 30 mA	Spínač světla	připojovací krabice	Transformátor 100 - 240V AC 18 W / 12V DC SELV	Osvětlovací prostředek	Konektorová spojení	Krabička rozdělovače
<b>SK</b>	Vyrovnanie potenciálov (PA) 4 mm	Nulový vodič	Vodič	FI ochranný spínač 30 mA	Svetelný spínač	pripájacia krabica	Transformátor 100 - 240V AC 18 W / 12V DC SELV	Osvetlovací prostriedok	Konektorové spojenia	Skrinka rozdelovača
<b>ZH</b>	电位均衡 (PA) 4 mm	零线	导线	FI保护开关 30 mA	照明开关	接线盒	变压器 100 - 240V AC 18 W / 12V DC SELV	灯具	插座连接	分线盒
<b>RU</b>	Выравнивание потенциалов (PA) 4 mm	Нулевой провод	Провод	Защитное реле FI 30 mA	Выключатель освещения	точка подключения	трансформатор 100 - 240V AC 18 W / 12V DC SELV	Осветительное средство	Штекерные соединения	Распределительная коробка
<b>HU</b>	Potenciálkiegyenlítés (PA) 4 mm	Nullvezeték	Vezeték	FI-védőkapcsoló 30 mA	Világításkapcsoló	Csatlakozó doboz	Trafó 100 - 240V AC 18 W / 12V DC SELV	Világítás	Dugaszoló csatlakozások	Elosztó doboz
<b>FI</b>	Potentialitasaus (PA) 4 mm	Nollajohdin	Johdin	FI-suojakytkin 30 mA	Valokytkin	Liitäntärasia	Muuntaja 100 - 240V AC 18 W / 12V DC SELV	Valonlähde	Pistokeliitäntä	Jakorasia



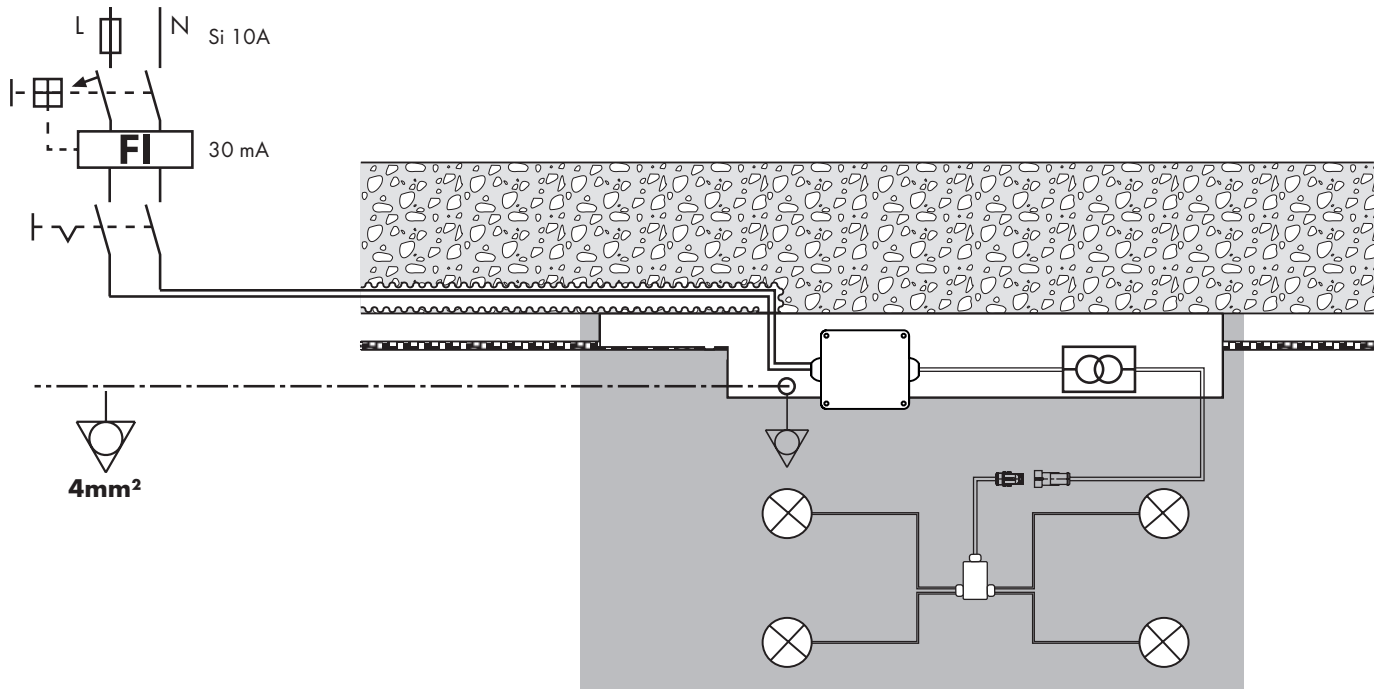

	PA /	N	L							
<b>SV</b>	Potentialutjämning (PA) 4 mm	Neutralledare	Ledare	Jordfelsbrytare 30 mA	Strömbrytare	Anslutningsdosa	Transformator 100 - 240V AC 18 W / 12V DC SELV	Glödlampa	Stickanslutning	Fördelare
<b>LT</b>	Potencialų išlyginimas (PA) 4 mm	nulinis laidas	laidas	FI apsauginis jungiklis 30 mA	elektros jungiklis	Prijungimo dėžutė	Transformatorius 100 - 240V AC 18 W / 12V DC SELV	Šviesos šaltinis	kištukinės jungtys	skirstomoji dėžutė
<b>HR</b>	Izjednačenje potencijala (PA) 4 mm	Nulti vodič	Vodič	FI-sklopka 30 mA	Prekidač za svjetlo	utičnica	transformator 100 - 240V AC 18 W / 12V DC SELV	Rasvjetno tijelo	Utični spojevi	Razdjelna kutija
<b>TR</b>	Potansiyel dengelemesi (PA) 4 mm	Sıfır iletken	İletken	FI koruma şalteri 30 mA	Işık şalteri	Bağlantı kutusu	Trafo 100 - 240V AC 18 W / 12V DC SELV	Ampul	Soket bağlantıları	Dağıtıcı kutu
<b>RO</b>	Egalizare de potențial (PA) 4 mm	Fir neutru	Conductor	Înterupător de protecție FI 30 mA	Înterupător de lumină	Cutie de racord	Transformator 100 - 240V AC 18 W / 12V DC SELV	Lumină	Conexiuni	Cutie de distribuție
<b>EL</b>	Εξίσωση δυναμικού (PA) 4 mm	Ουδέτερος Αγωγός		Διακόπτης προστασίας FI 30 mA	Διακόπτης φωτισμού	Κουτί σύνδεσης	Trafo (μετασχηματιστής) 100 - 240V AC 18 W / 12V DC SELV	Φωτιστικό	Ηλεκτρικοί συνδετήρες	Κουτί διανομής
<b>SL</b>	Potencialna izenačitev (PA) 4 mm	Ničelni vodnik	Vodnik	Zaščitno tokovno stikalo 30 mA	Stikalo za luč	Priključnica	Trafo 100 - 240V AC 18 W / 12V DC SELV	Svetilo	Vtične povezave	Razdelilna doza
<b>ET</b>	Potentsiaali tasakaalustamine (PA) 4 mm	neutraaljuhhe	juhe	kaitse 30 mA	valguslüli	harukarp	transformaator 100 - 240V AC 18 W / 12V DC SELV	Valgusti	pistikühendused	harukarp
<b>LV</b>	Potenciāla izlīdzināšana (PA) 4 mm	nulles vads	vads	drošinātājs 30 mA	gaismas slēdzis	Pieslēguma rozete	Transformators 100 - 240V AC 18 W / 12V DC SELV	Apgaismes ķermenis	spraudkontakti	sadales kārba
<b>SR</b>	Izjednačenje potencijala (PA) 4 mm	Nulti provodnik	Provodnik	FI-sklopka 30 mA	Prekidač za svetlo	utičnica	transformator 100 - 240V AC 18 W / 12V DC SELV	Svetiljka	Utični spojevi	Razvodna kutija
<b>NO</b>	Potensialutjevning (PA) 4 mm	Nullleder	Leder	FI-vernebryter 30 mA	Lysbryter	Koblingskontakt	Transformator 100 - 240V AC 18 W / 12V DC SELV	Lysmiddel	Pluggforbindelse	Fordelerboks
<b>BG</b>	Изравняване на потенциала (PA) 4 mm	Нулев проводник	Проводник	Зашитен прекъсвач погрешен ток 30 mA	Прекъсвач за осветлението	Присъединителна кутия	Трансформатор 100 - 240V AC 18 W / 12V DC SELV	Осветително тяло	Щепселни съединения	Разпределителна кутия
<b>SQ</b>	Barazimi i potencialeve (PA) 4 mm	Lidhja neutrale	Lidhje	Çelësi mbrojtës FI 30 mA	Çelësi i dritës	Kutia lidhëse	Trafo 100 - 240V AC 18 W / 12V DC SELV	Ndriçuesi	Lidhjet e prizave	Kutia shpërndarëse

**AR** معادلة الجهد الكهربائي (PA) 4 mm الموصل الموصل موصل مفتاح حماية FI 30 mA نقطة التوصيل مفتاح إضاءة 100 - 240V AC 18W / 12V DC SELV مادة إضاءة صندوق توزيع توصيلات قابسية

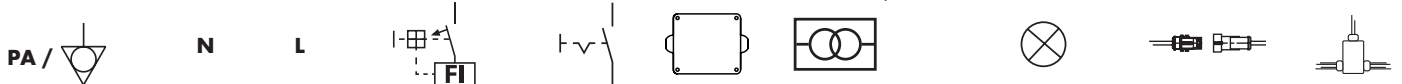

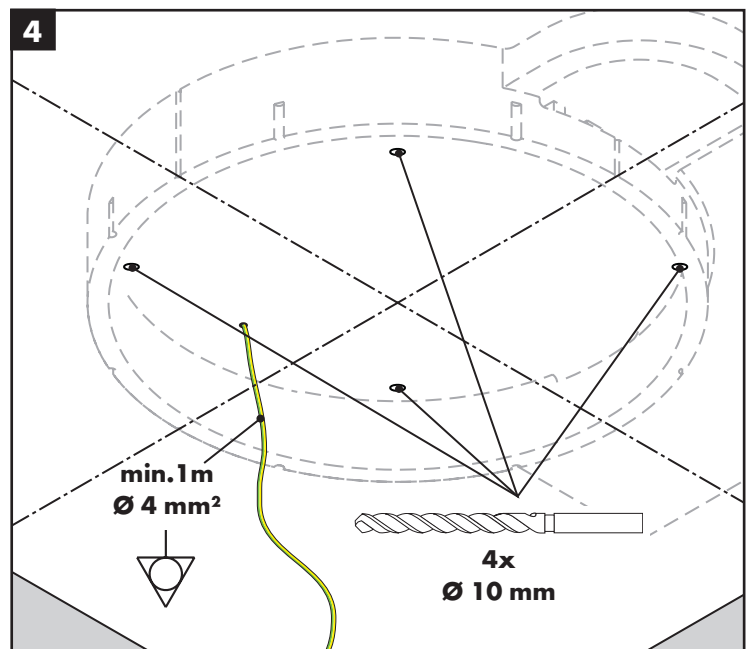
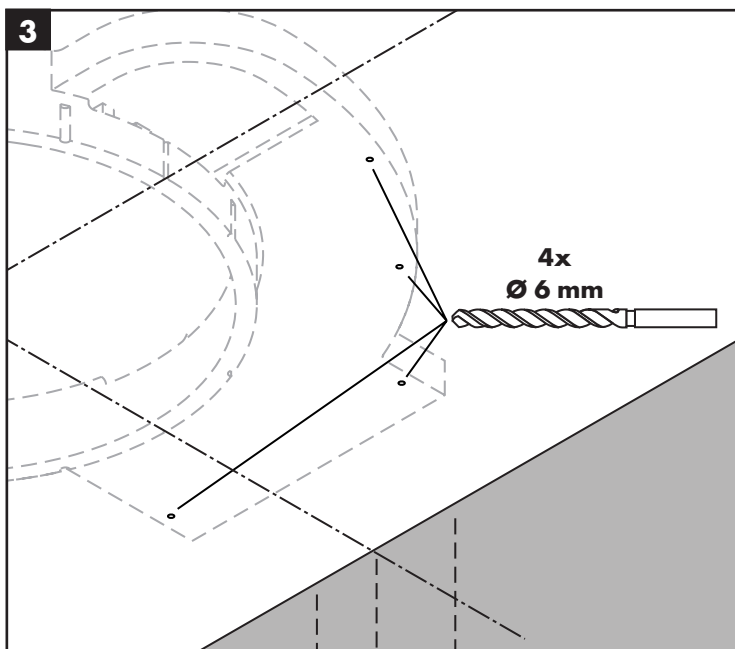
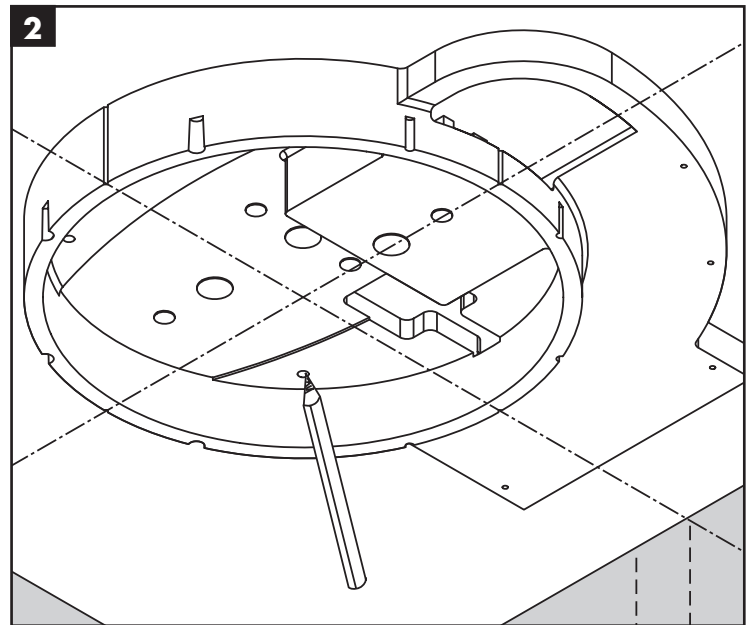
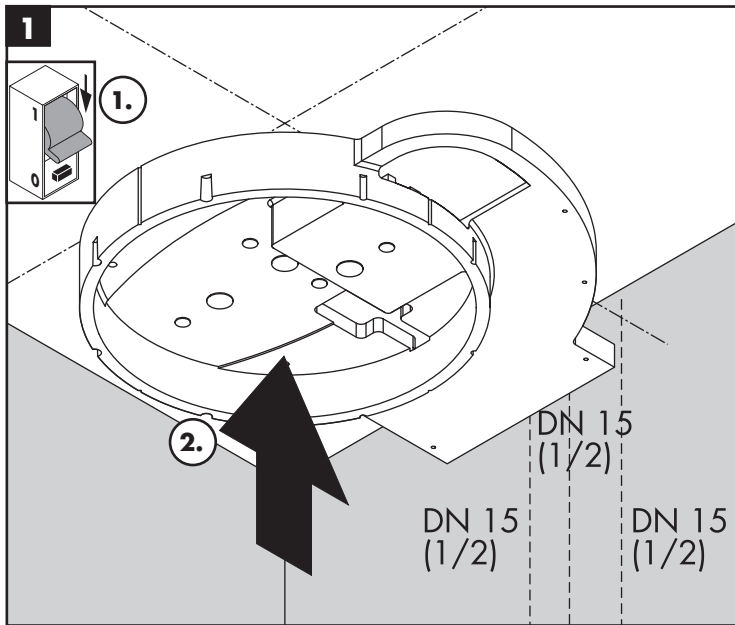
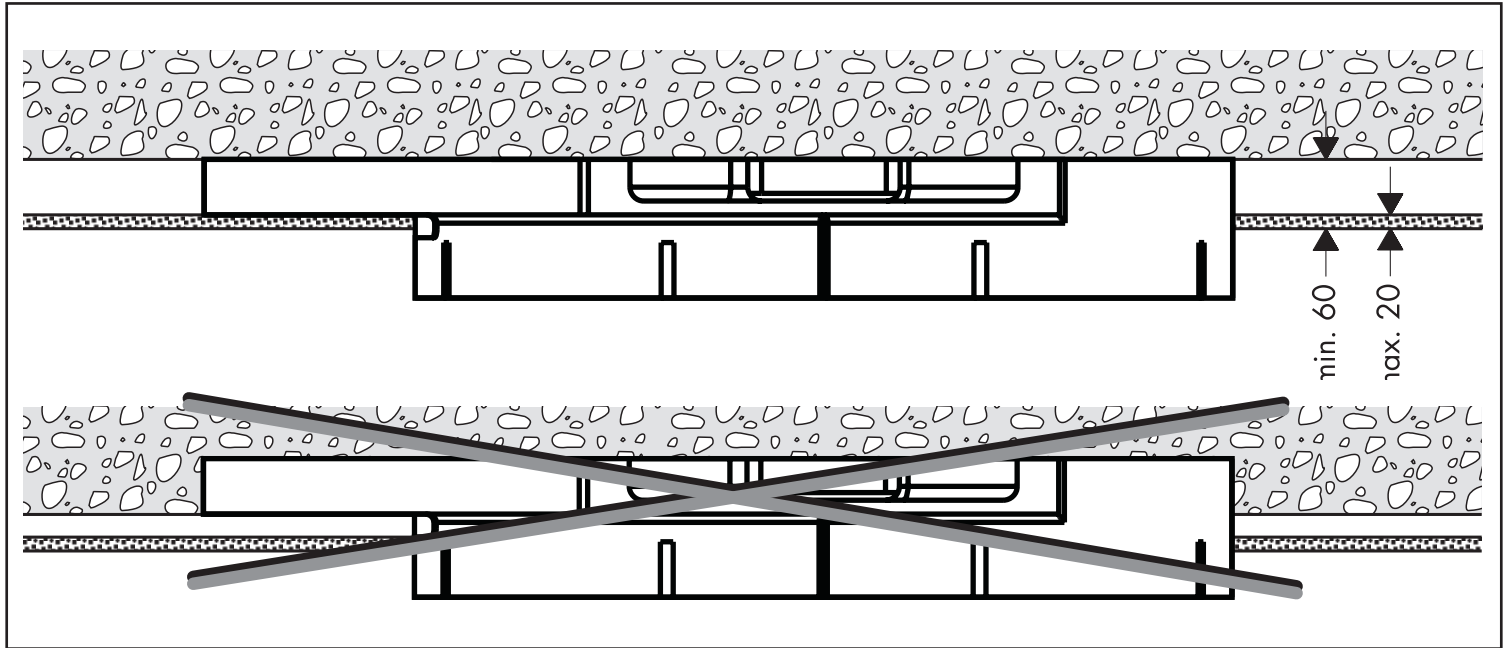

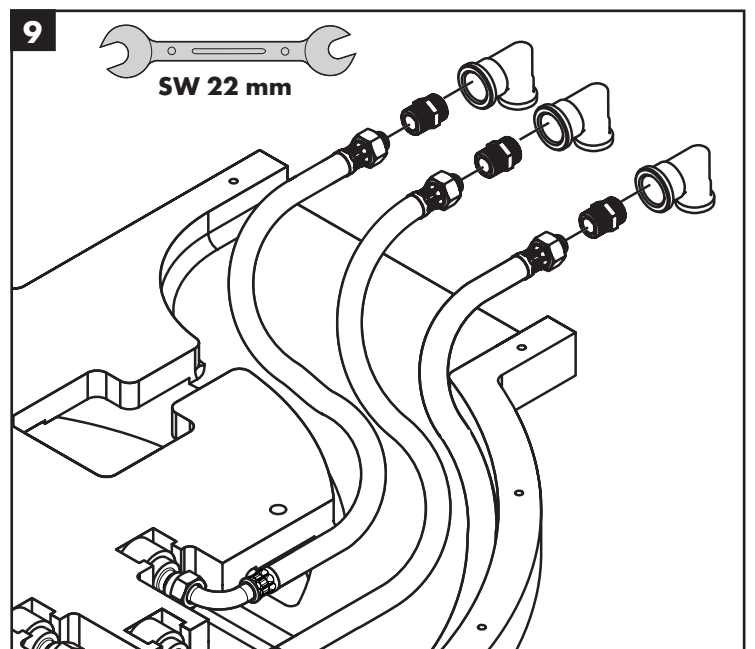
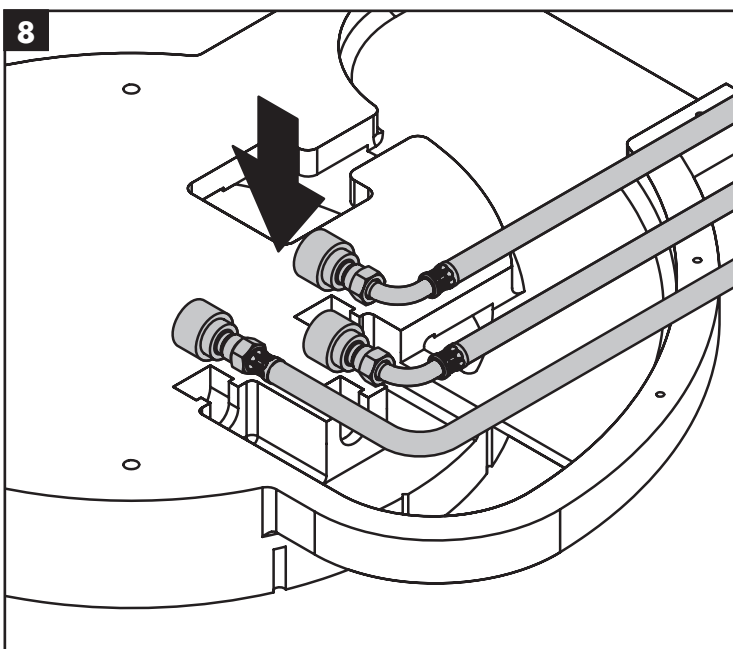
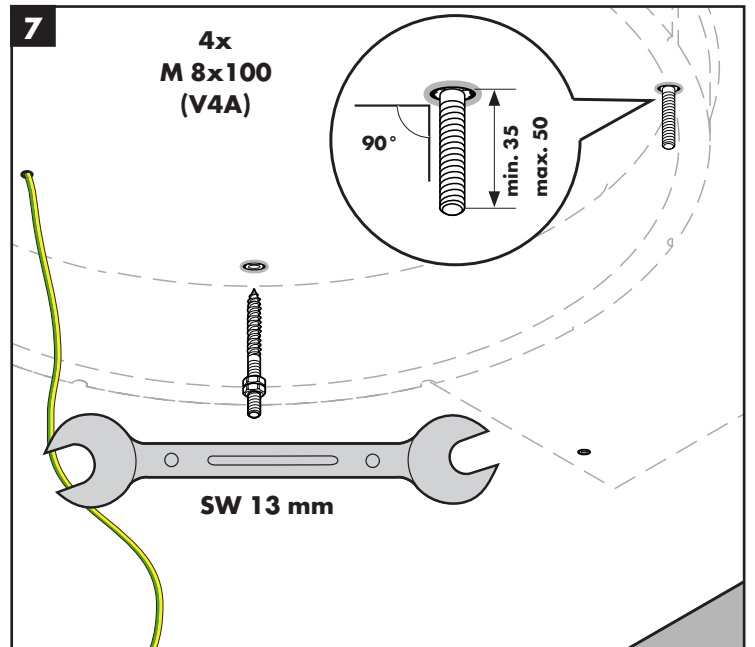
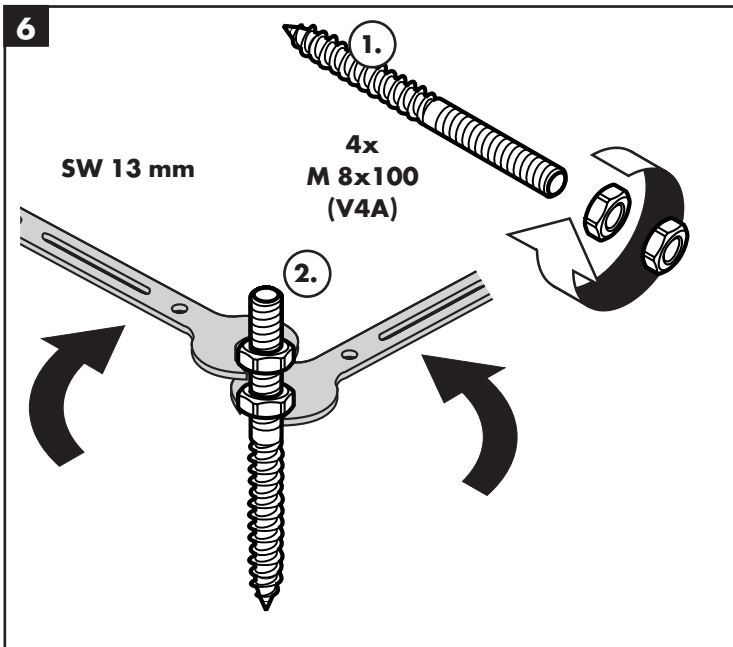
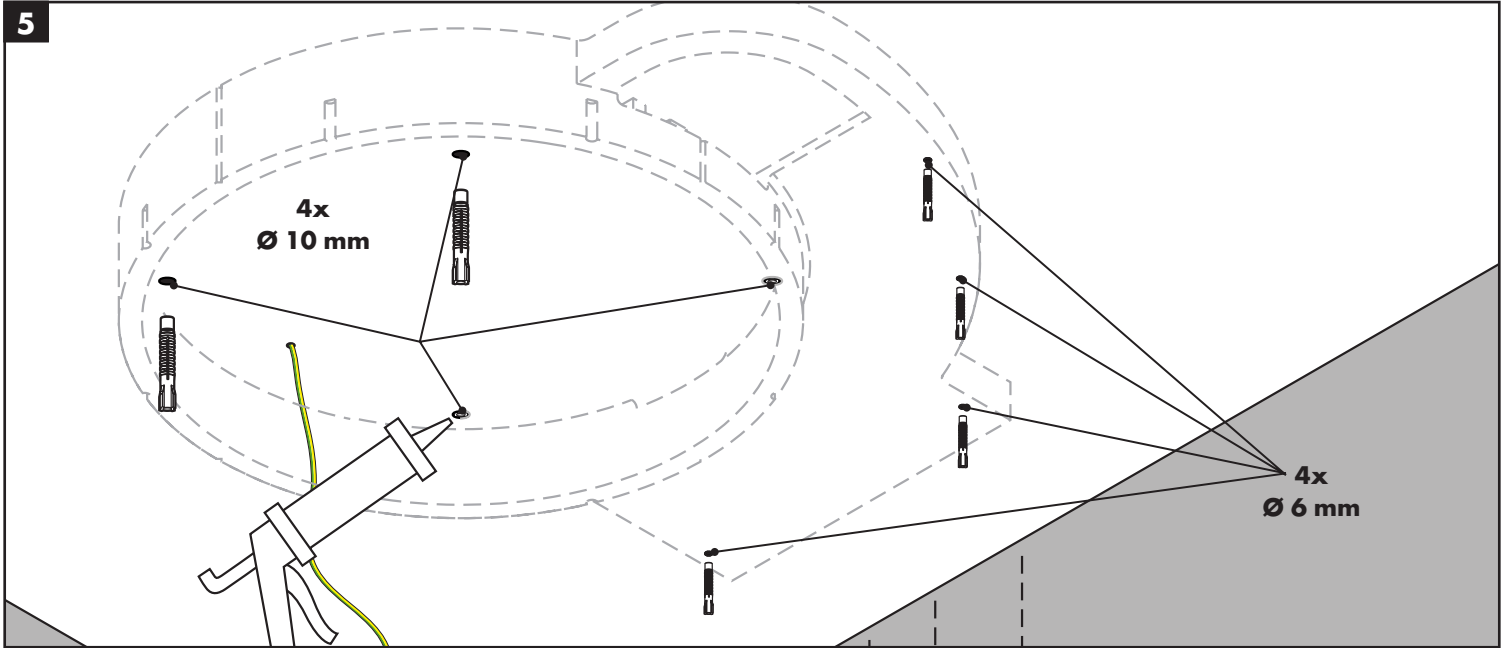

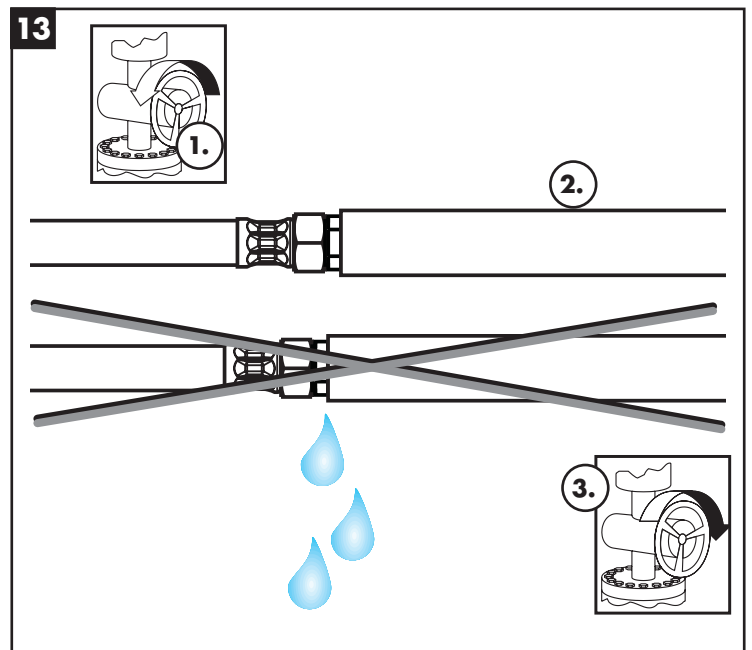
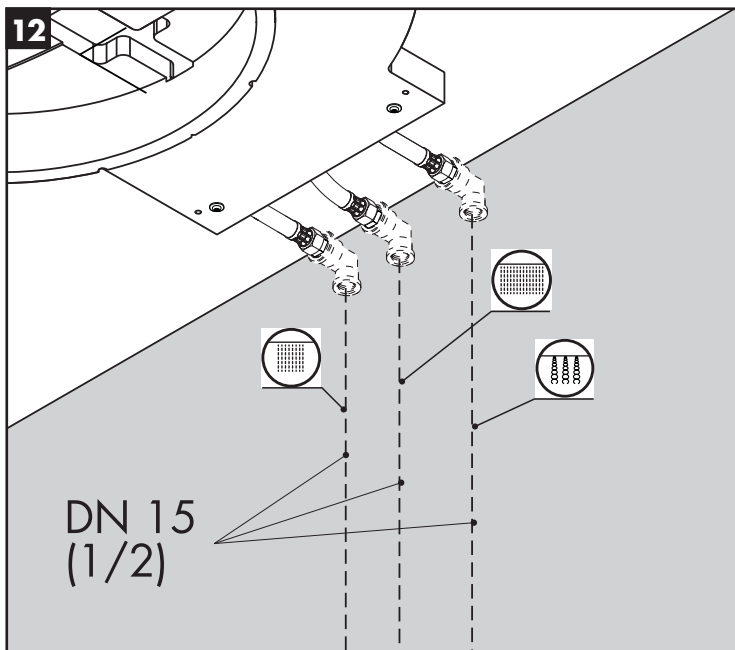
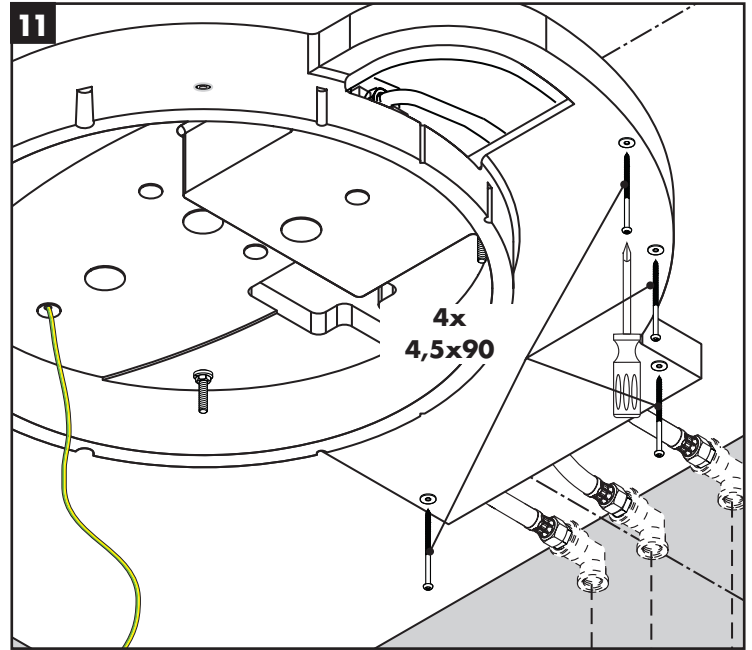
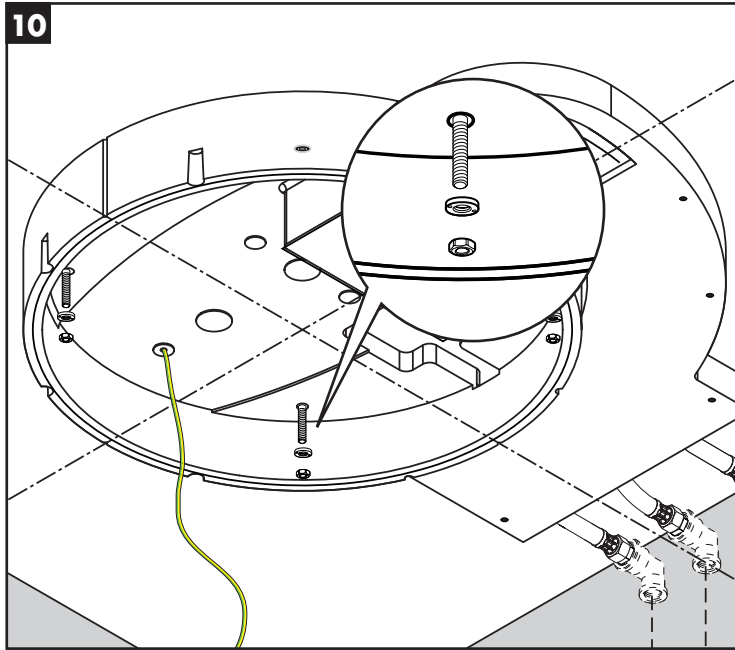

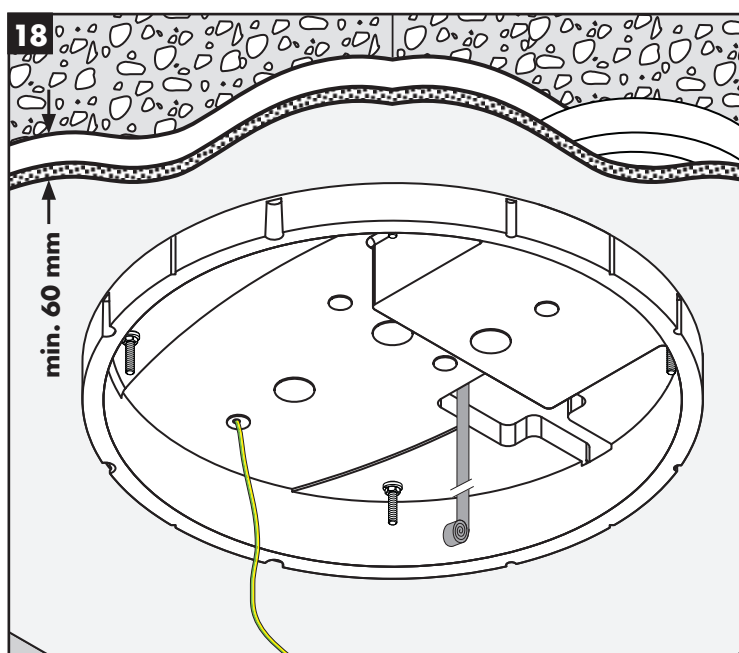
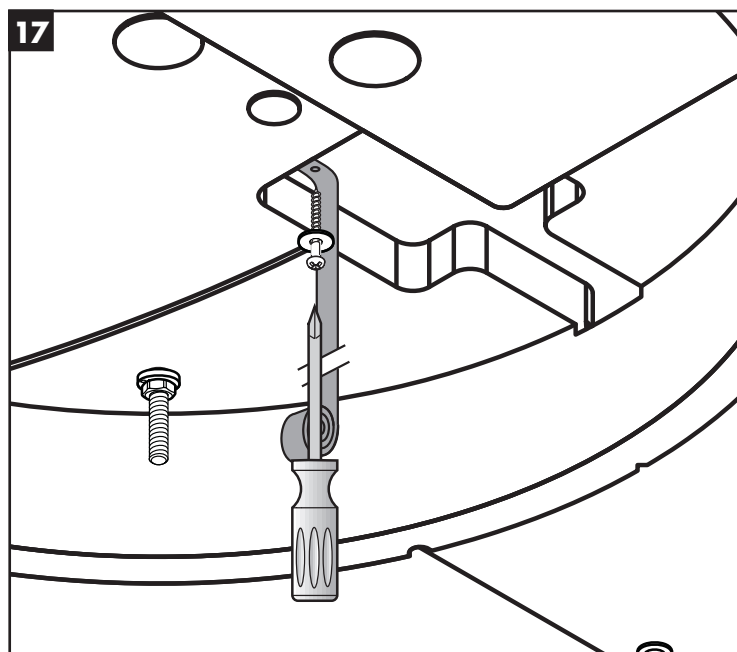
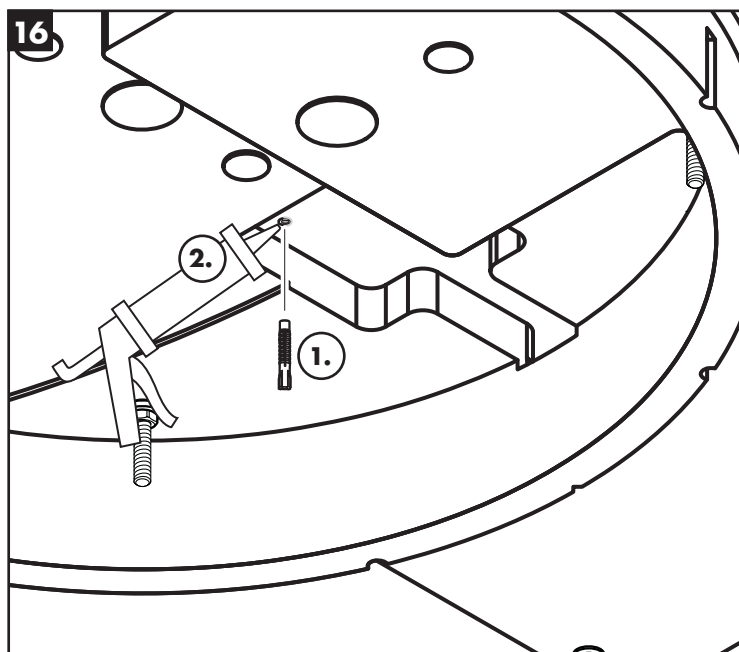
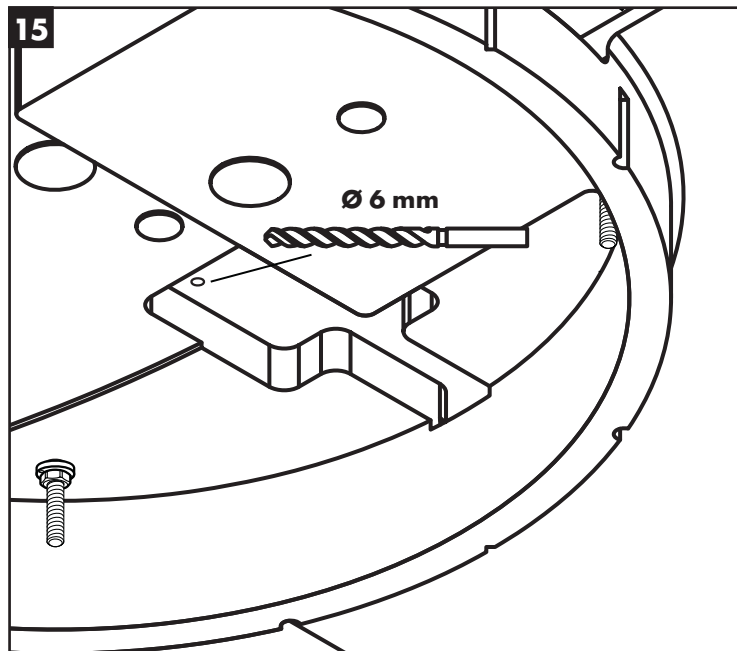
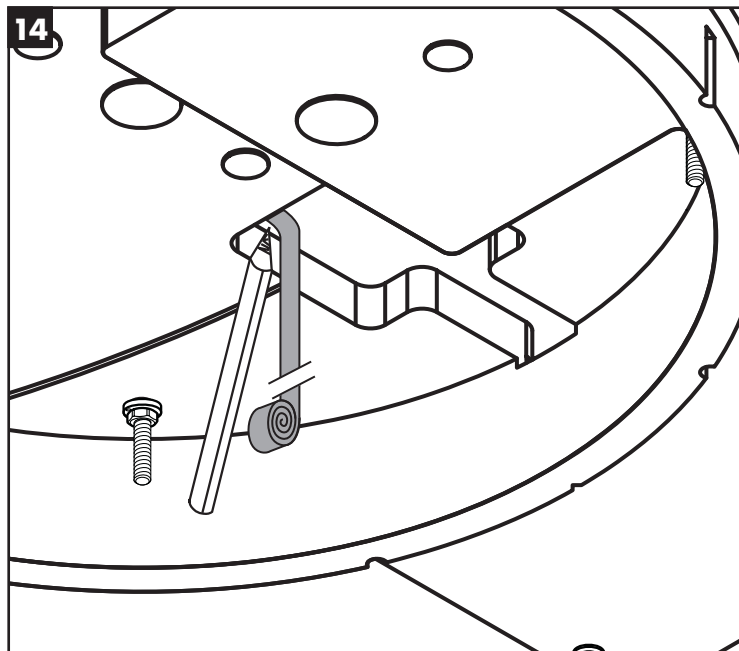

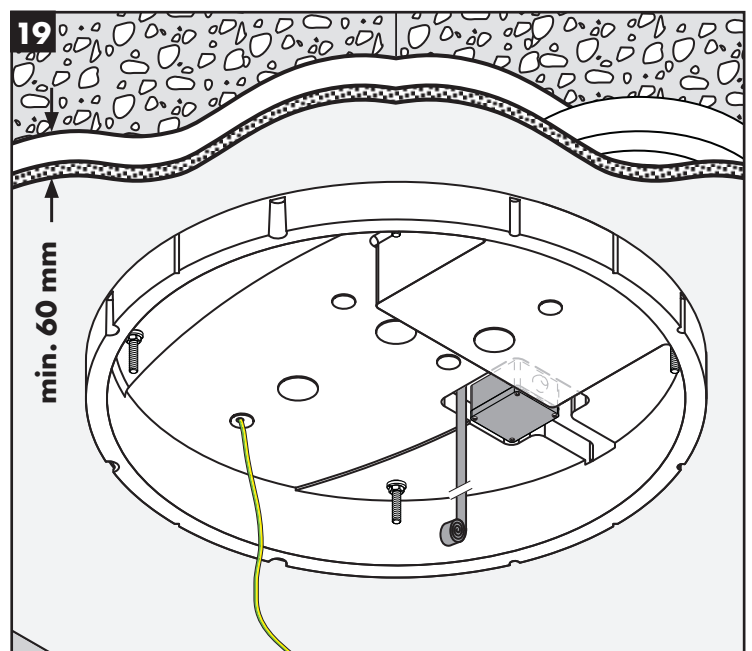
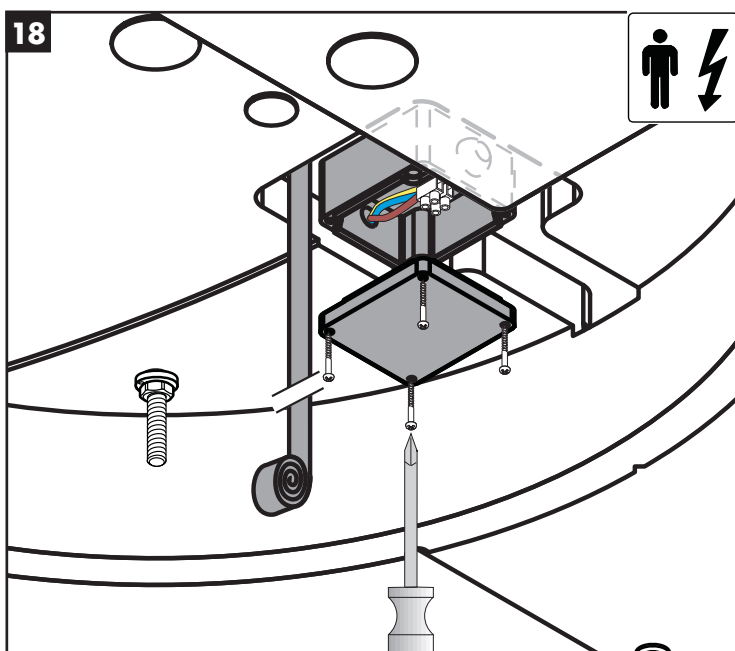
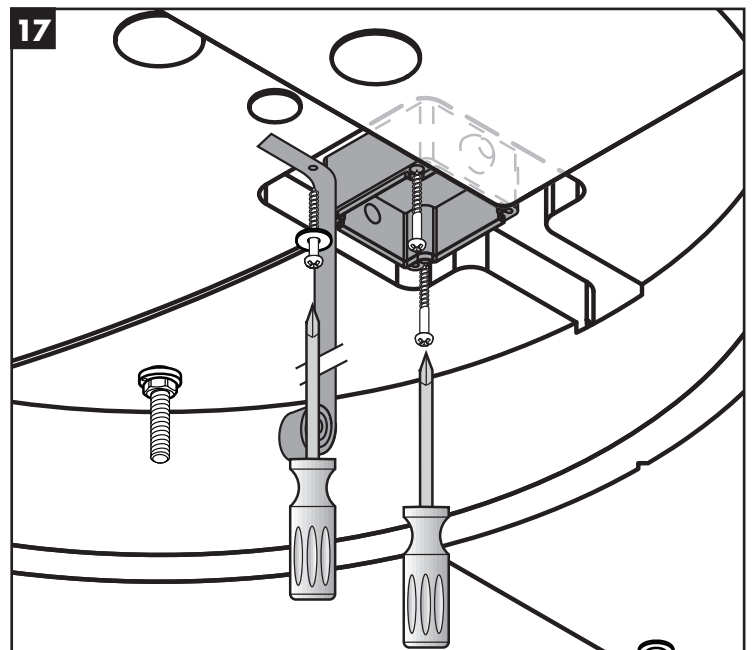
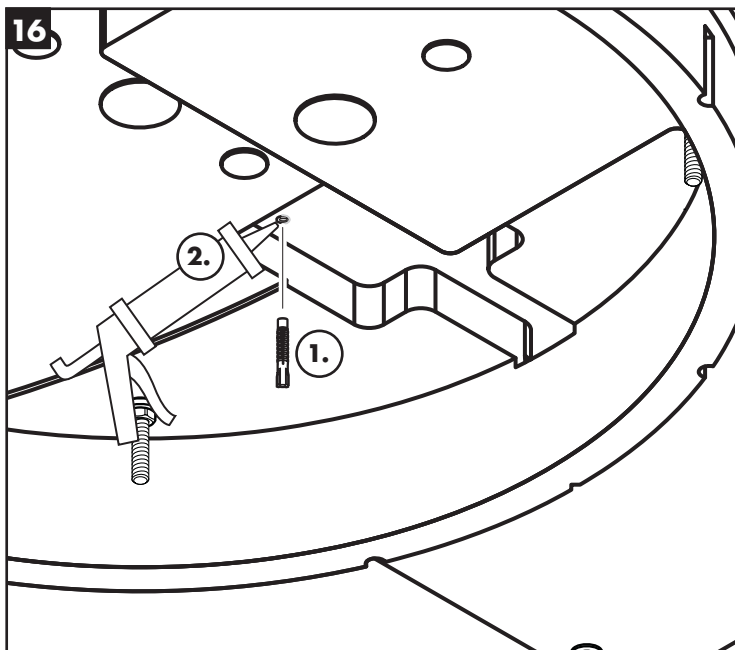
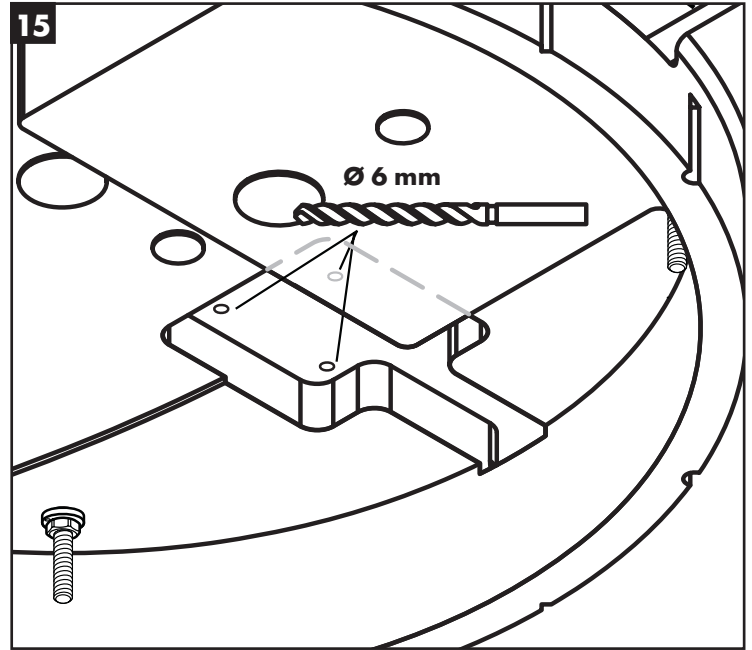
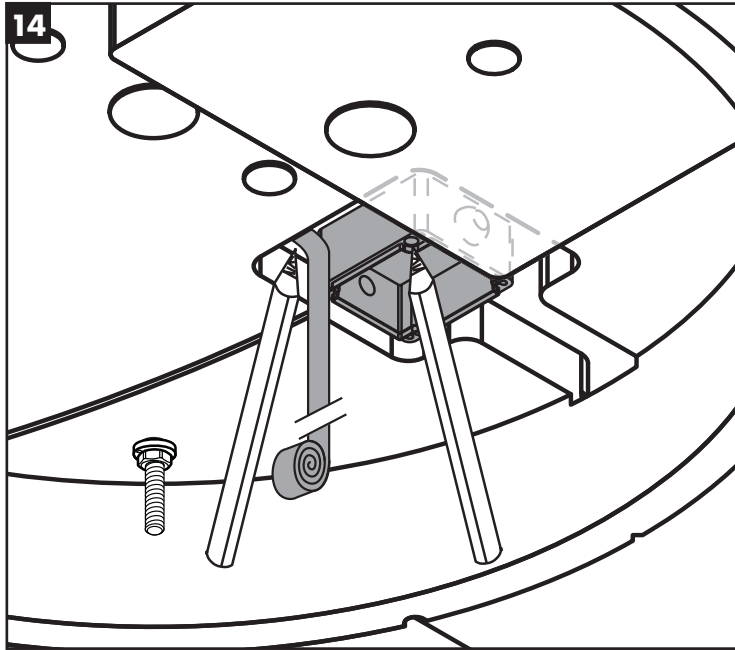

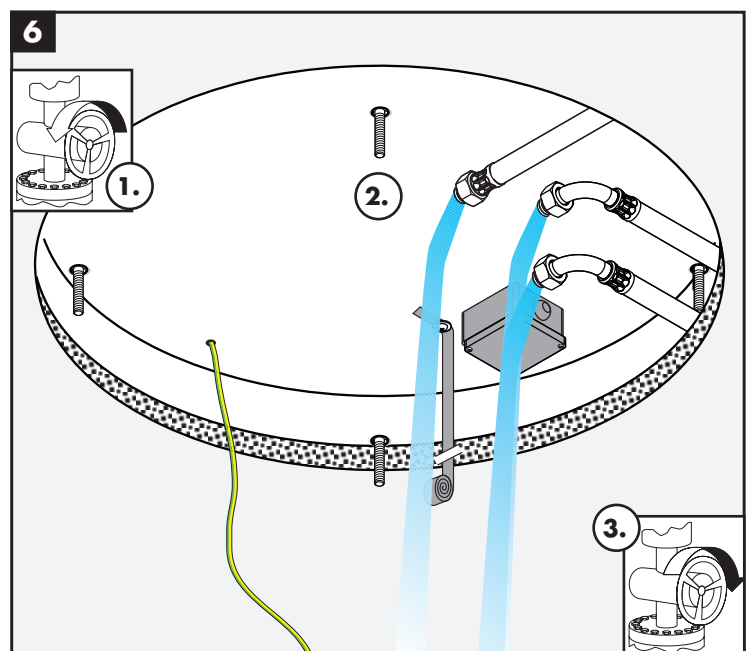
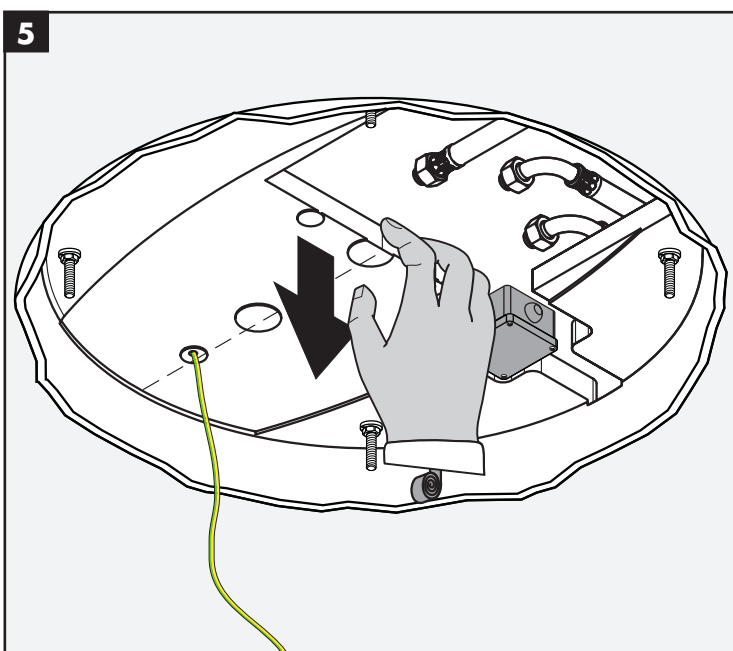
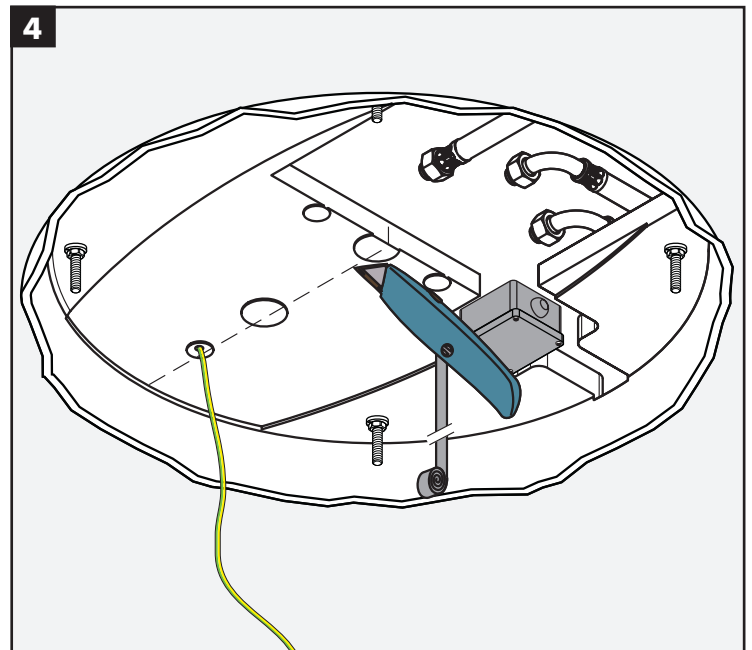
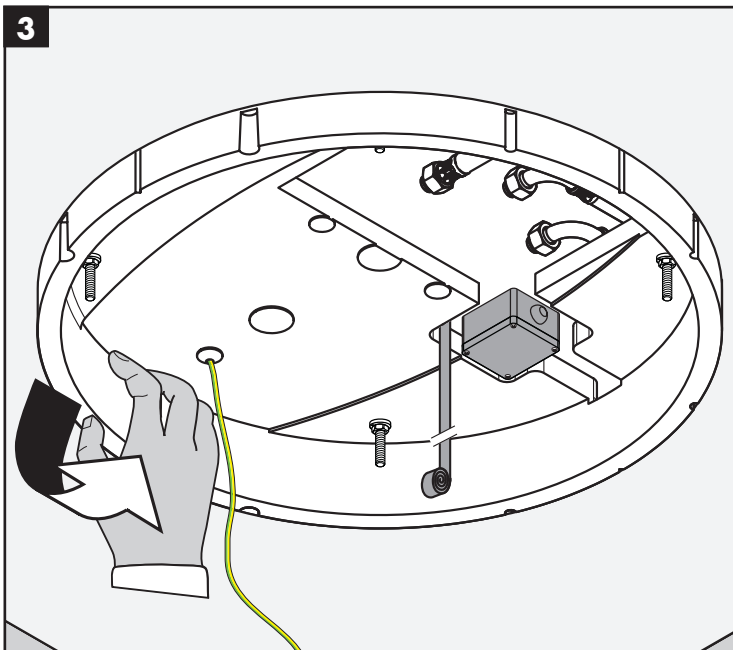
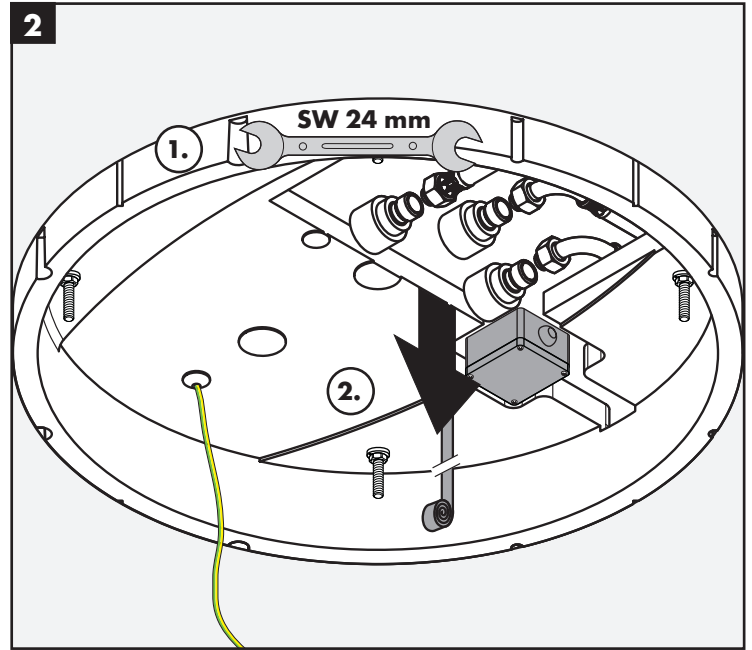
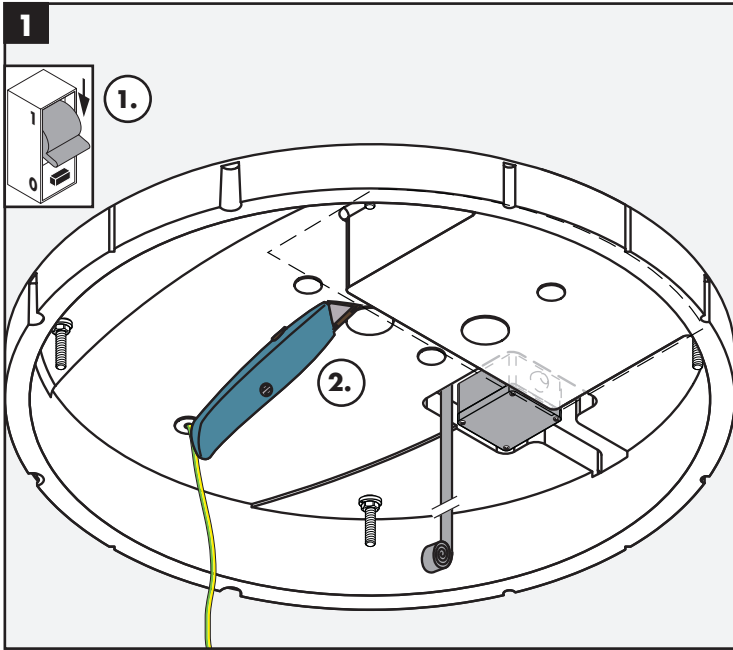

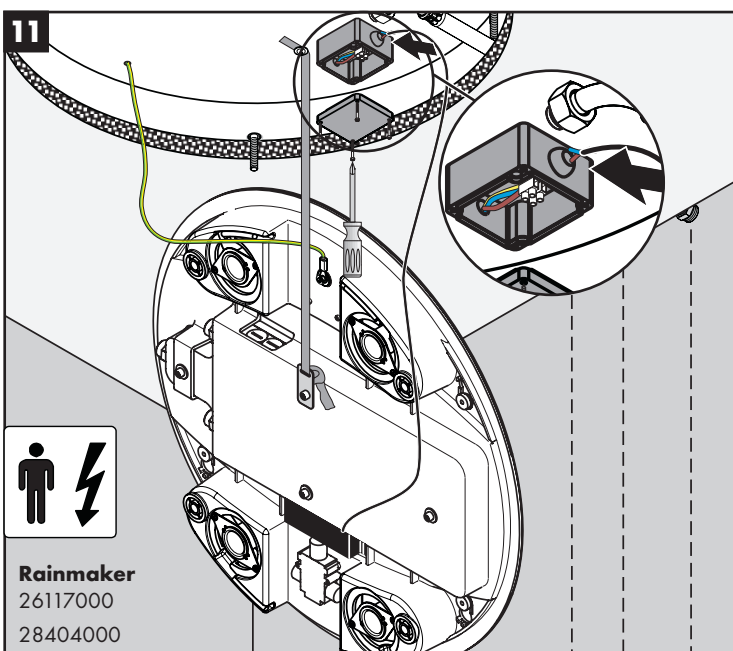
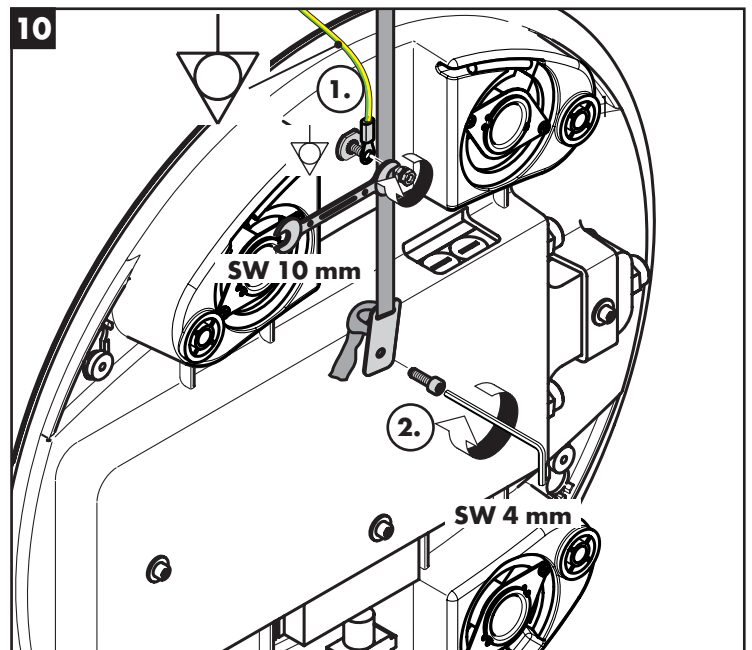
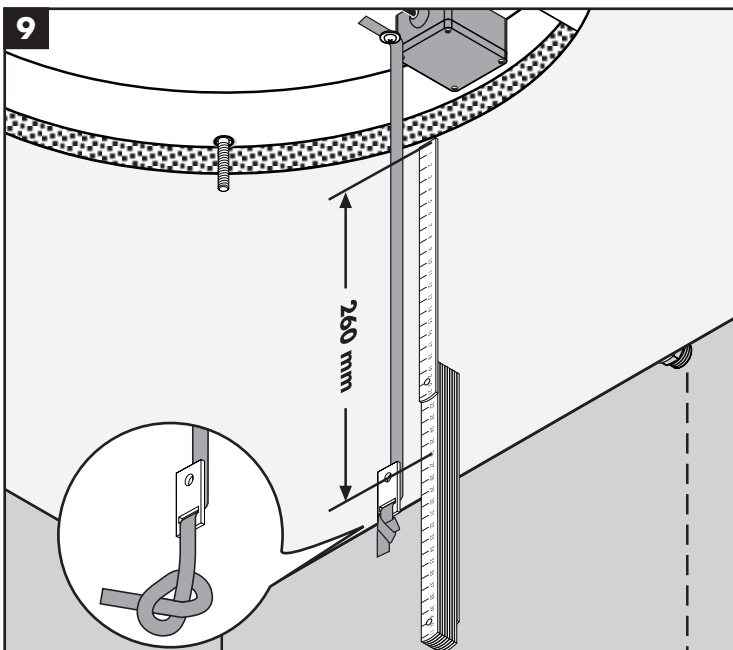
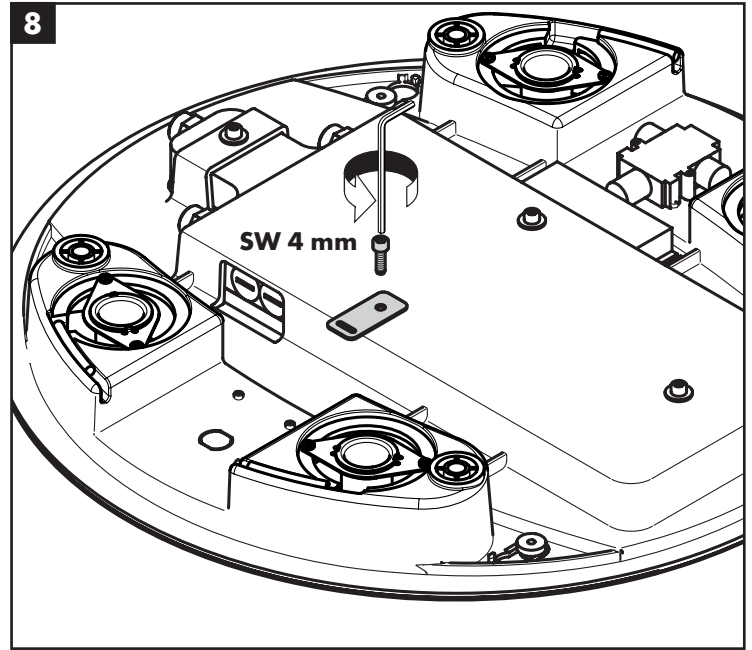
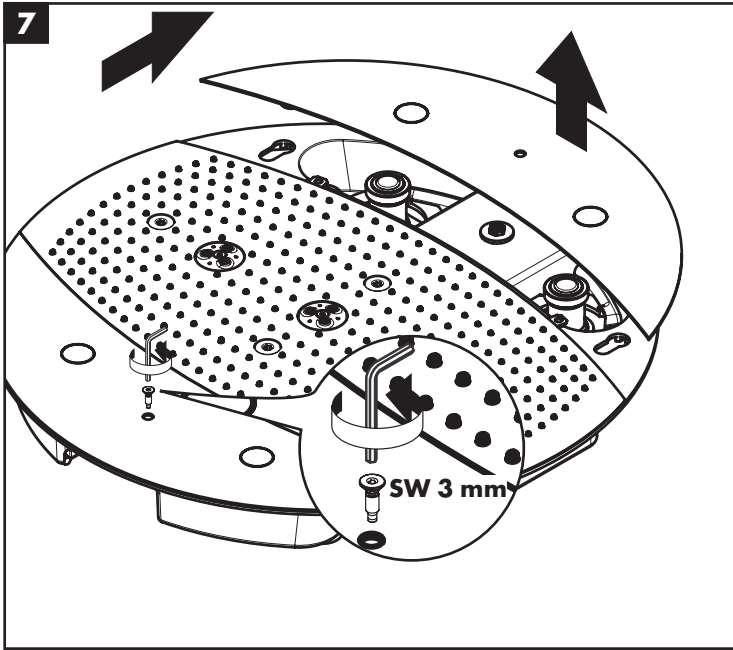

**Rainmaker**  
26117000  
28404000

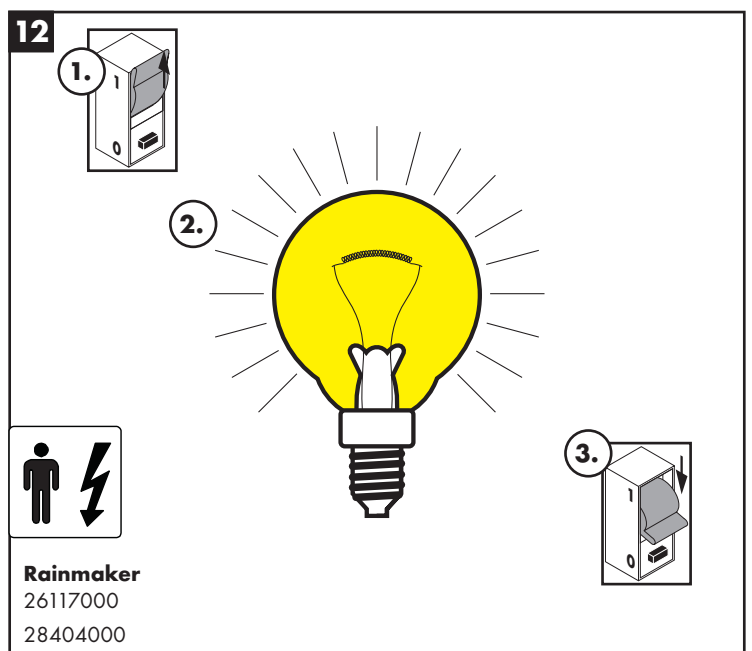

**Rainmaker**  
26117000  
28404000



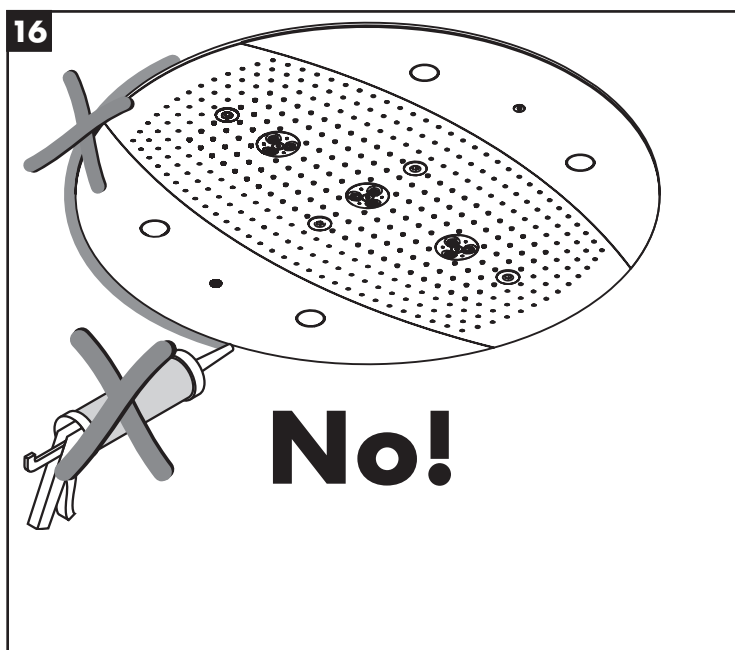
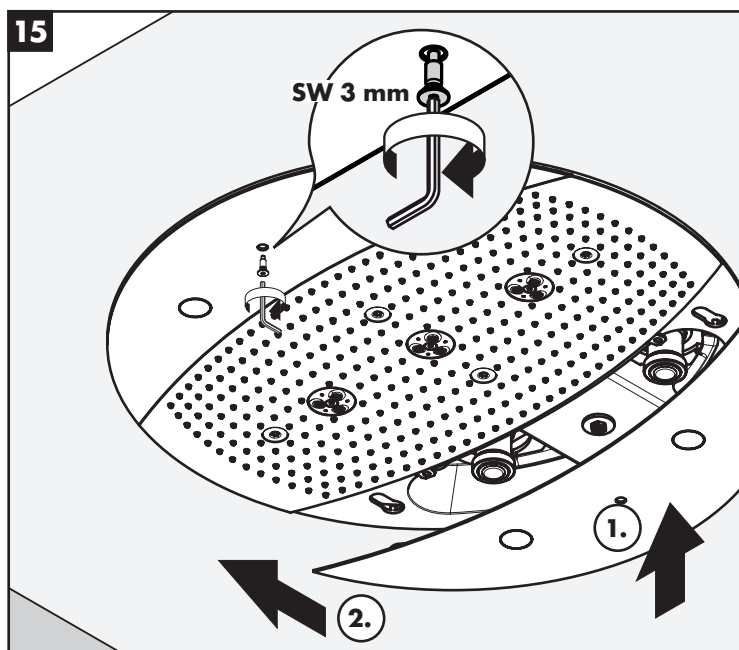
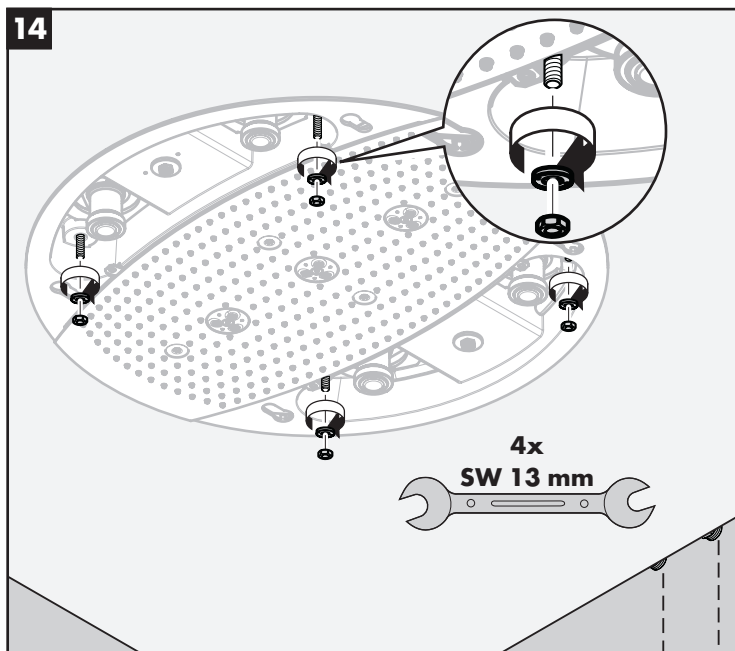
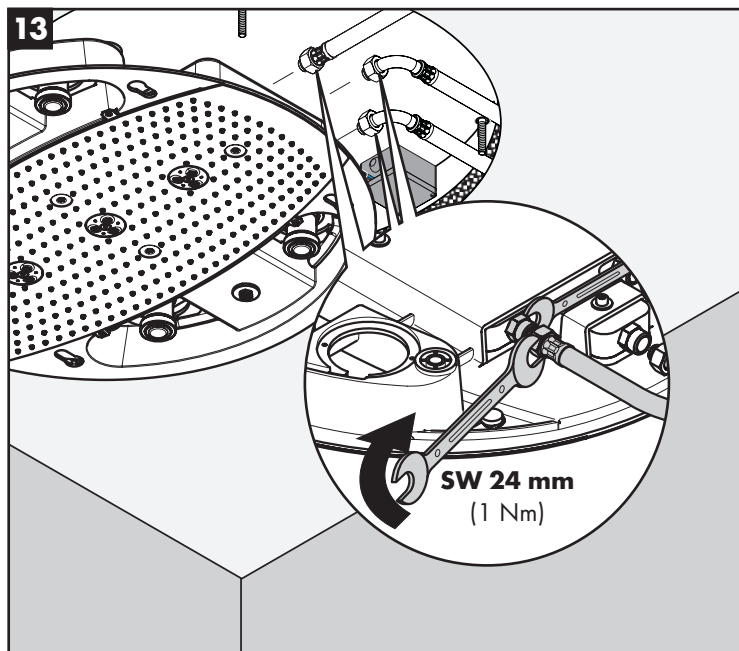



# Rainmaker

26115000 / 26117000 /  
28403000 / 28404000

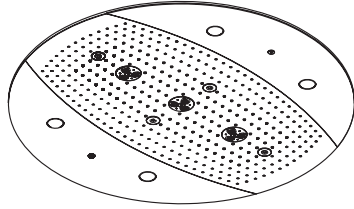

**RainAir**

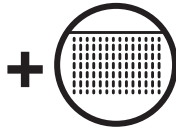
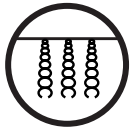
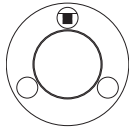

**WhirlAir +  
RainAir XXL**

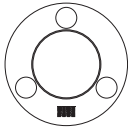

**RainAir XXL**

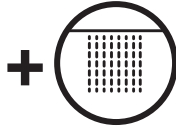
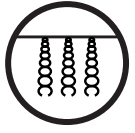
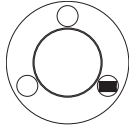

**WhirlAir +  
RainAir**

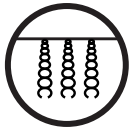
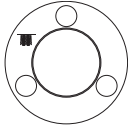

**WhirlAir**

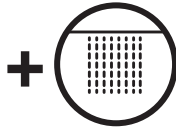
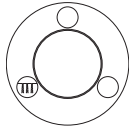

**RainAir XXL +  
RainAir**

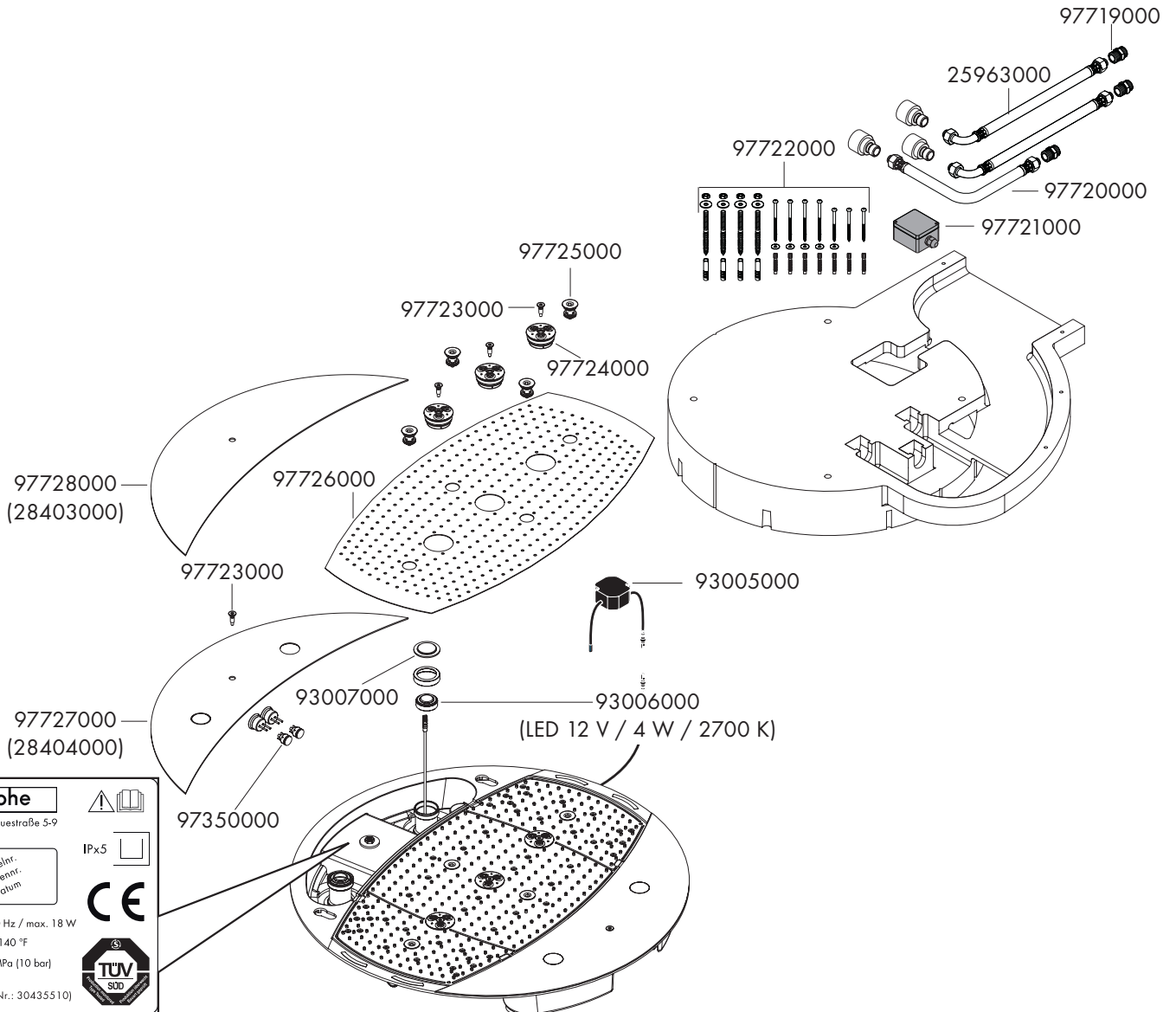
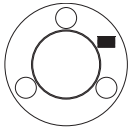

**hansgrohe**  
D-77761 Schiltach, Austraße 5-9  
Type: Rainmaker

Art.-No.   
Ser.-No.

Artikelnr.  
Seriennr.  
Datum

IPx5

CE

TUV SUD

100 - 240 V AC / 50 - 60 Hz / max. 18 W  
max = 60 °C / 140 °F  
max = 1 MPa (10 bar)

4 x 4W (Produkt-Nr.: 30435510)



[www.hansgrohe.com/cleaning-recommendation](http://www.hansgrohe.com/cleaning-recommendation)

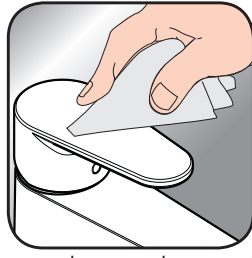

[www.hansgrohe.com/cleaning-recommendation](http://www.hansgrohe.com/cleaning-recommendation)



[www.hansgrohe.com/cleaning-recommendation](http://www.hansgrohe.com/cleaning-recommendation)



[www.hansgrohe.com/cleaning-recommendation](http://www.hansgrohe.com/cleaning-recommendation)

**DE** Reinigungsempfehlung / Garantie / Kontakt

**FR** Recommandation pour le nettoyage / Garanties / Contact

**EN** Cleaning recommendation / Warranty / Contact

**IT** Raccomandazione di pulizia / Garanzia / Contatto

**ES** Recomendaciones para la limpieza / Garantía / Contacto

**NL** Aanbevelingen inzake reiniging / Garantie / Contact

**DK** Rengøringsvejledning / Garanti / Kontakt

**PT** Recomendações de limpeza / Garantia / Contacto

**PL** Zalecenie dotyczące pielęgnacji / Gwarancja / Kontakt

**CS** Doporučení k čištění / Záruka / Kontakt

**SK** Odporúčania pre čistenie / Záruka / Kontakt

**ZH** 清洁指南 / 担保 / 接触

**RU** Рекомендации по очистке / Гарантия / Контакты

**FI** Puhdistussuositus / Takuu / Kosketus

**SV** Rengöringsrekommendationer / Garanti / Contacto

**LT** Valymo rekomendacijos / Garantija / Kontaktai

**HR** Preporuke za čišćenje / Garancija / Kontakt

**TR** Temizleme önerisi / Garanti / Temas

**RO** Recomandări pentru curățare / Garanție / Contact

**EL** Σύσταση καθαρισμού / Εγγύηση / επαφή

**SL** Priporočilo za čiščenje / Garancija / Kontakt

**ET** Puhastussoovitused / Garantii / Kontakt

**LV** Tīrīšanas ieteikumi / Garantija / Kontakti

**SR** Preporuke za čišćenje / Garancija / Kontakt

**NO** Anbefaling for rengjøring / Garanti / Kontakt

**BG** Препоръка за почистване / Гаранция / Контакт

**SQ** Këshilla rreth pastrimit / Garancia / Kontakt

**KO** 세정시 권장사항 / 품질보증 / 접촉

**AR** توصيات التنظيف / الضمان / اتصال

**HU** Tisztítási tanácsok / Garancia / érintkezés

**JP** お手入れの方法 / 保証について / ご連絡先

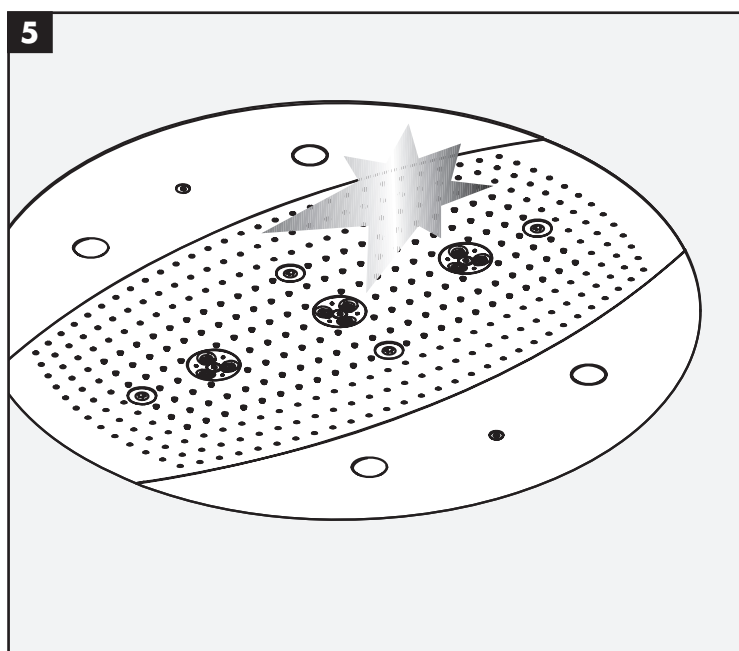
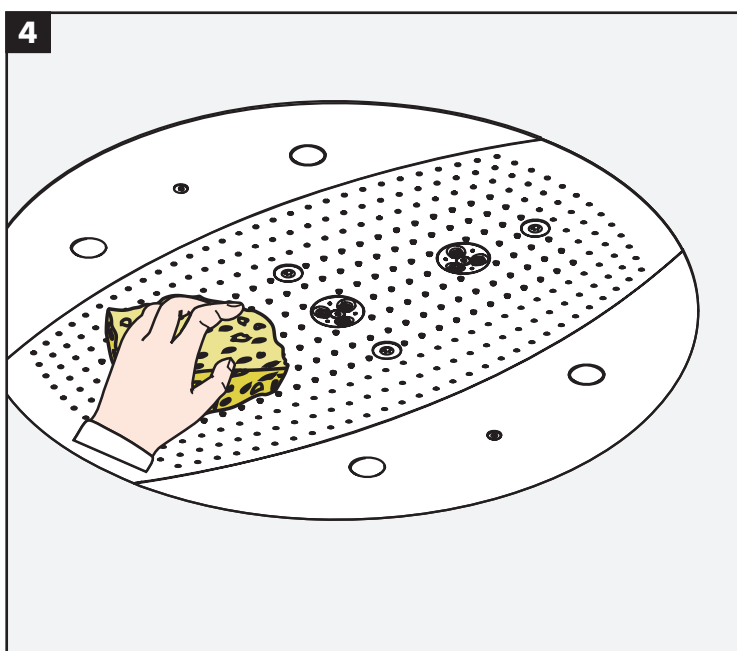
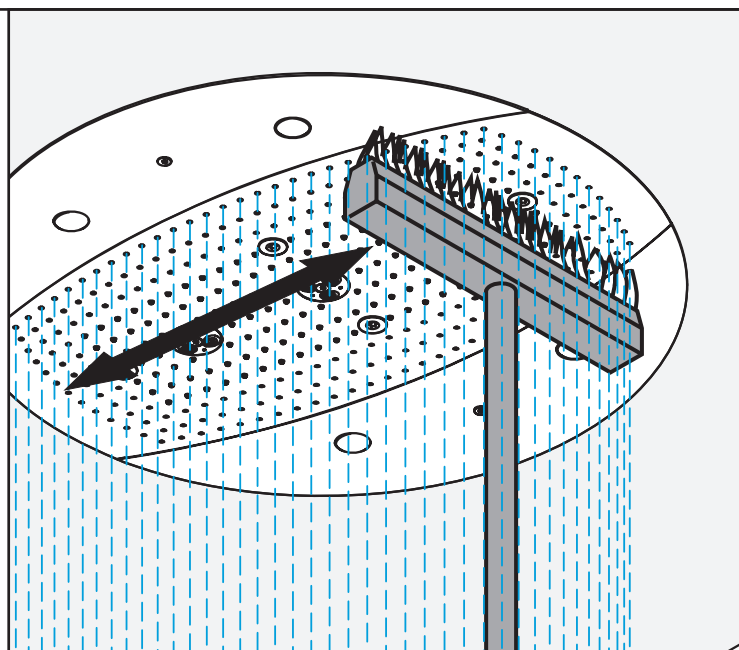
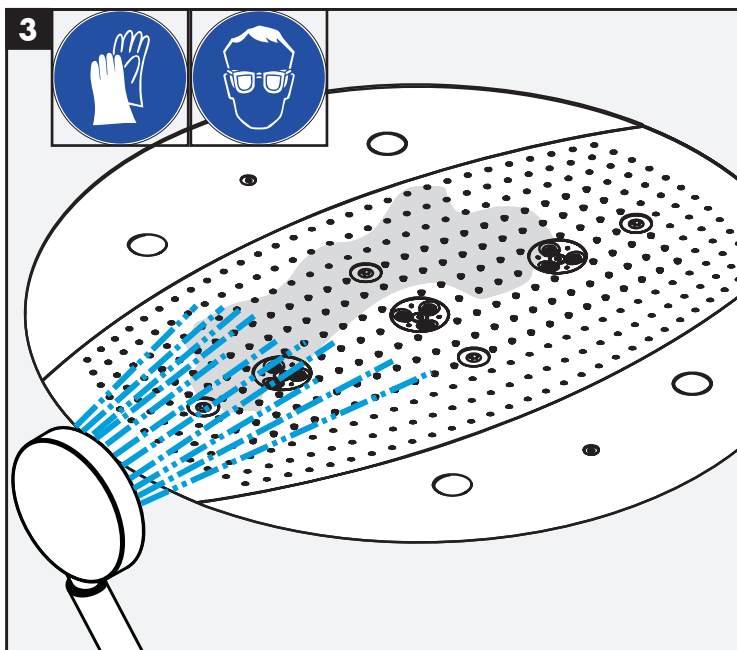
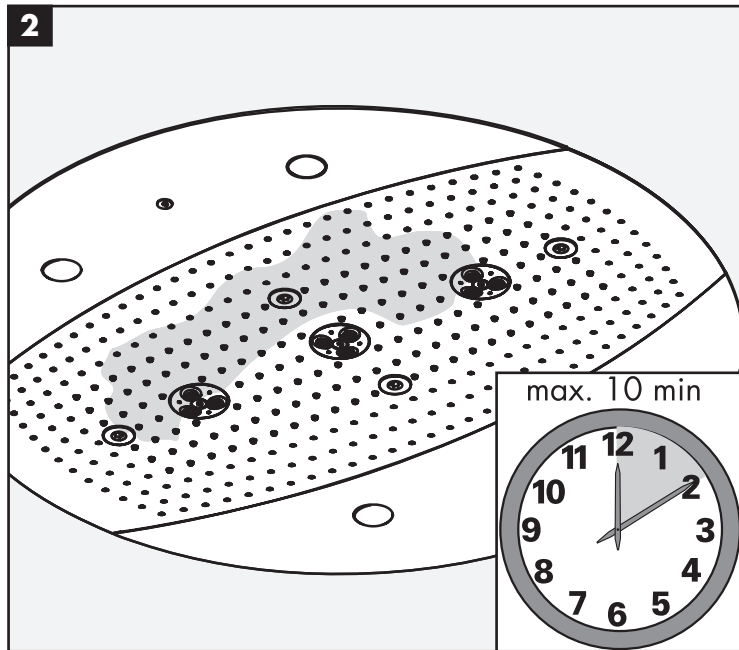
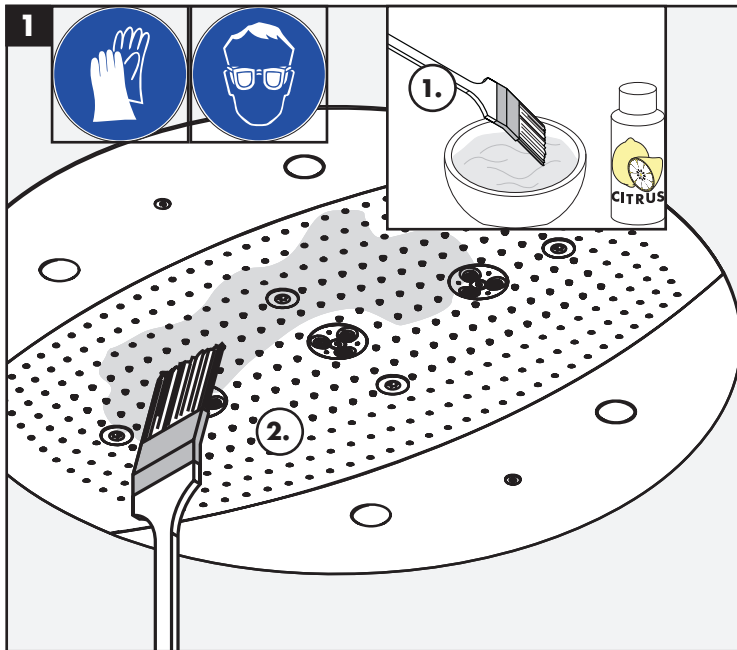

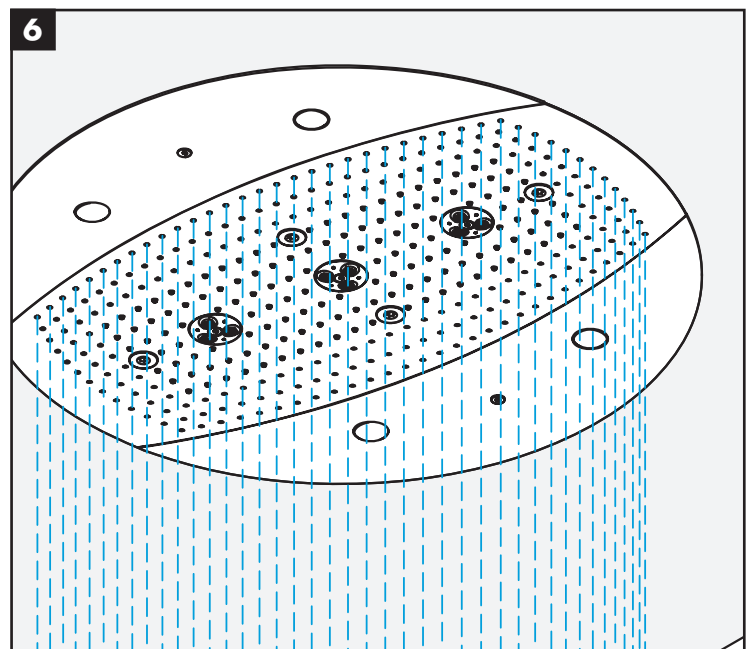
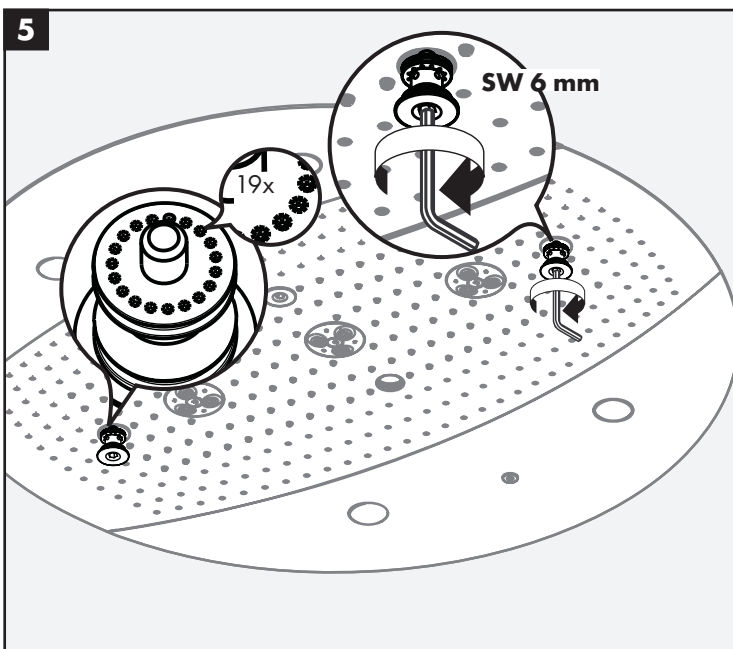
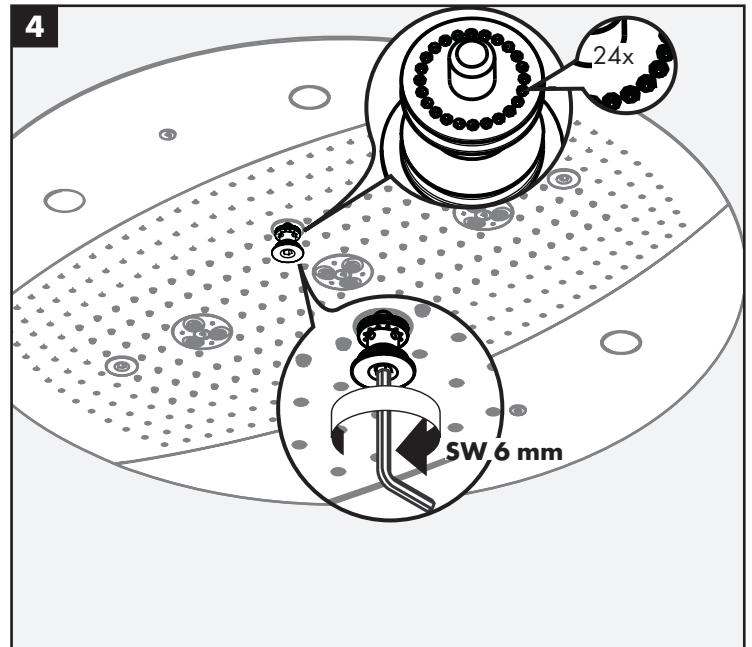
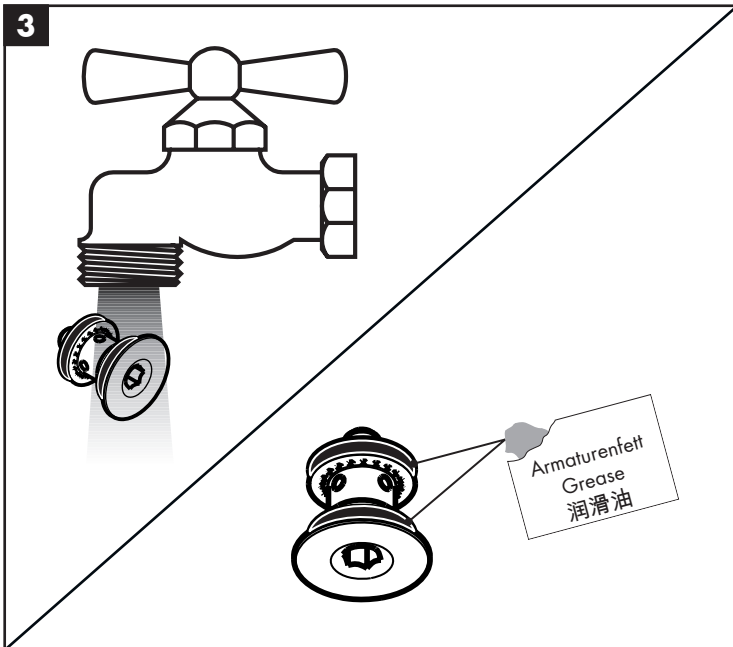
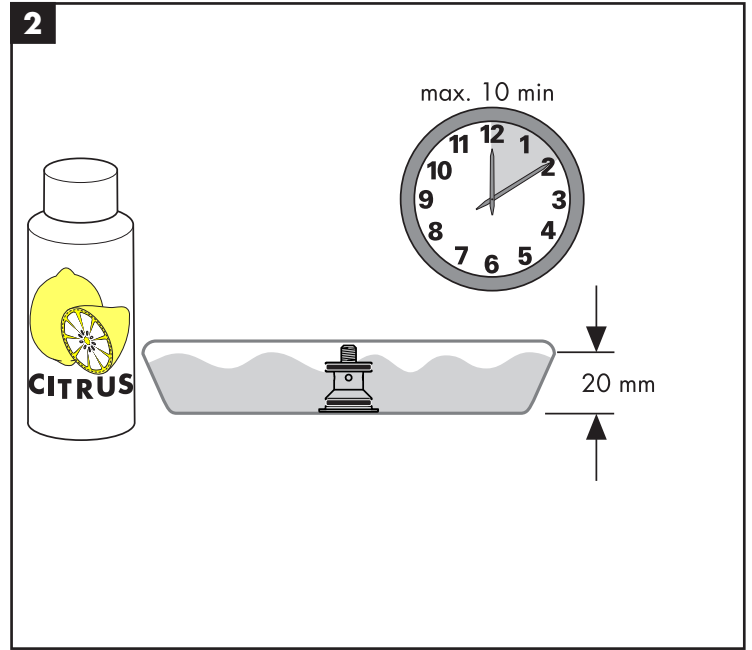
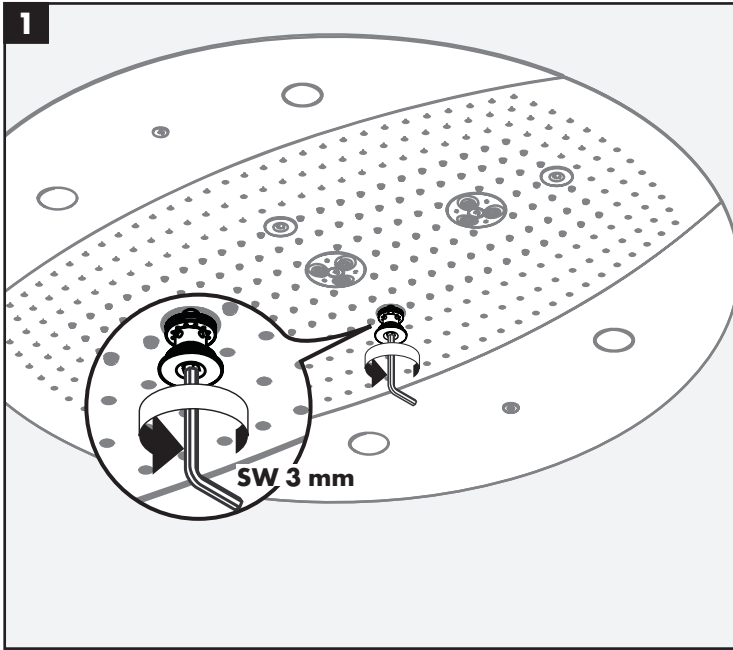

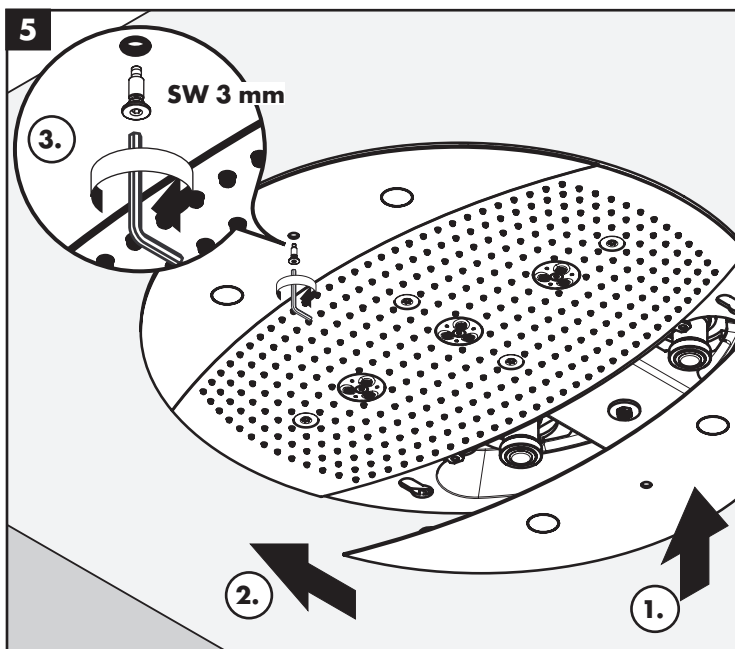
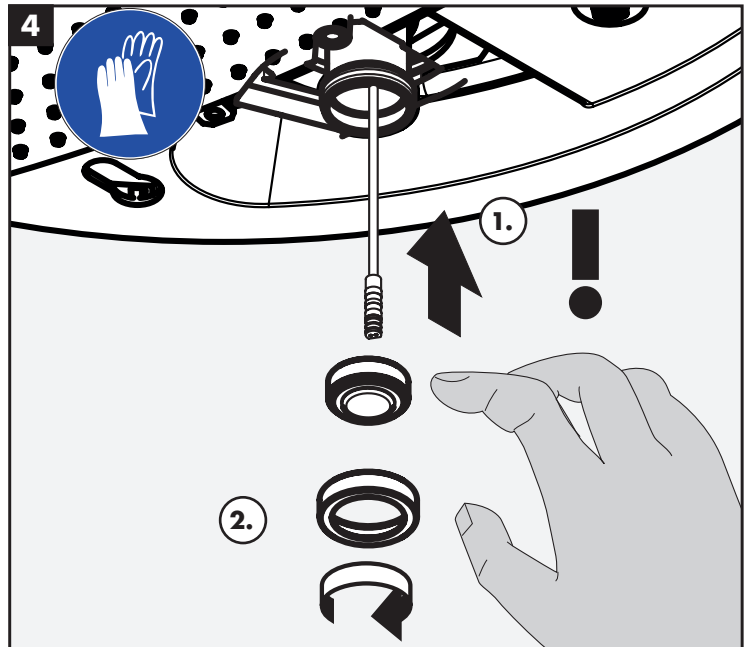
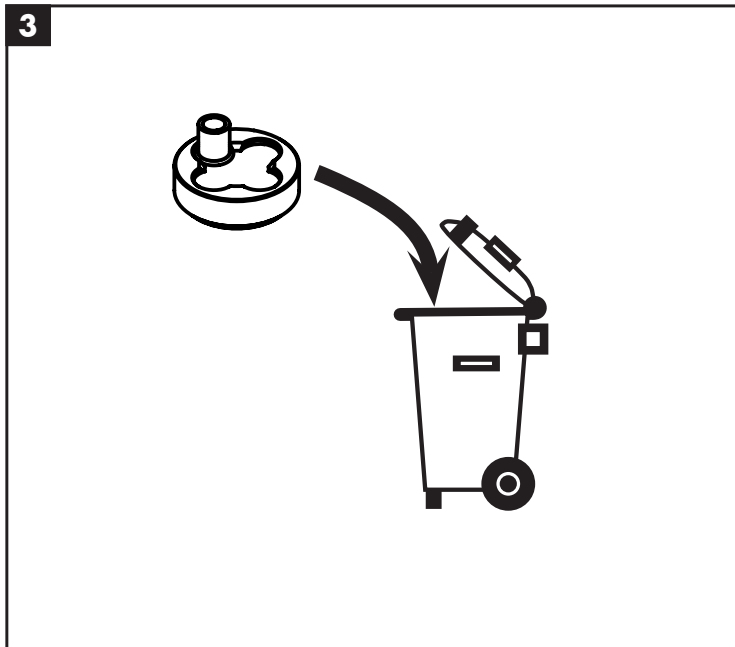
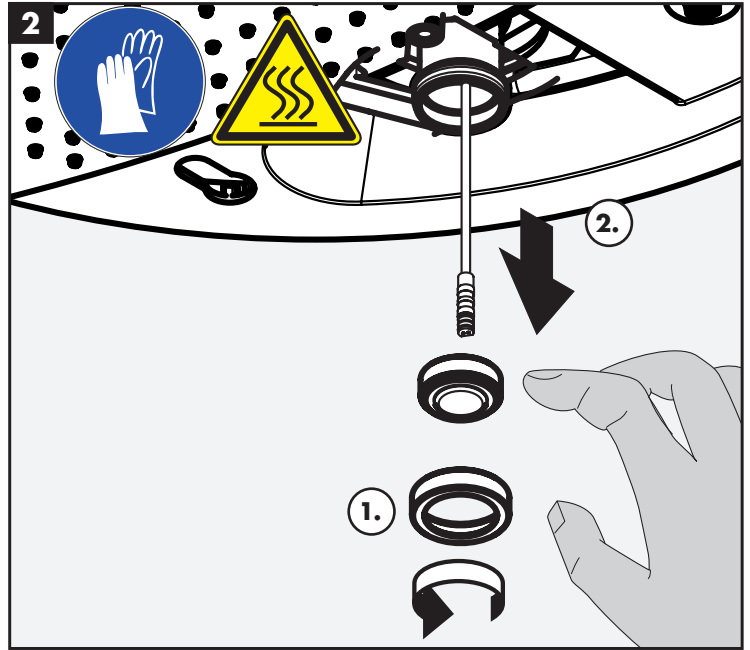
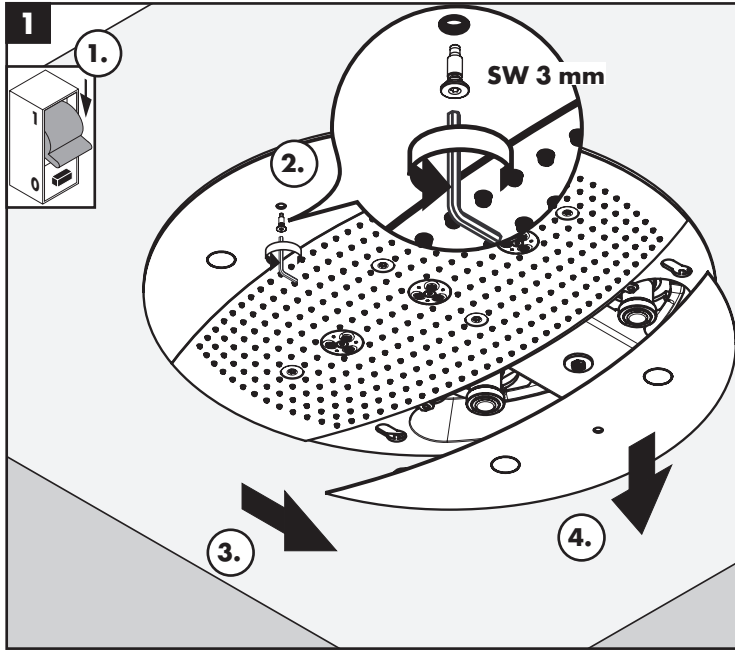



**DE**

Dieses Produkt enthält eine Lichtquelle der Energieeffizienzklasse G

**FR**

Ce produit contient une source lumineuse de classe d'efficacité énergétique G

**EN**

This product contains a light source of energy efficiency class G

**IT**

Questo prodotto contiene una sorgente luminosa di classe di efficienza energetica G

**ES**

Este producto contiene una fuente luminosa de la clase de eficiencia energética G

**NL**

Dit product bevat een lichtbron van energie-efficiëntieklasse G

**DK**

Denne produkt indeholder en lyskilde i energieeffektivitetsklasse G

**PT**

Este produto contém uma fonte de luz da classe de eficiência energética G

**PL**

Ten produkt zawiera źródło światła o klasie efektywności energetycznej G

**CS**

Tento výrobek obsahuje světelný zdroj s třídou energetické účinnosti G

**SK**

Tento výrobok obsahuje svetelný zdroj triedy energetickej účinnosti G

**FI**

Tämä tuote sisältää valonlähteen, jonka energiatehokkuusluokka on G

**SV**

Denna produkt innehåller en ljuskälla med energieffektivitetsklass G

**LT**

Šiame gaminyje yra šviesos šaltinis, kurio energijos vartojimo efektyvumo klasė G

**HR**

Ovaj proizvod sadržiava izvor svjetlosti klase energetske učinkovitosti G

**RO**

Acest produs con ține o sursă de lumină cu clasa de eficiență energetică G

**EL**

Το προϊόν αυτό περιέχει φωτεινή πηγή της τάξης ενεργειακής απόδοσης G

**SI**

Ta izdelek vsebuje svetlobni vir razreda energijske učinkovitosti G

**ET**

Toode sisaldab energiatõhususe klassi G valgusallikat

**LV**

Šis ražojums satur gaismas avotu, kura energoefektivitātes klase ir G

**BG**

Този продукт включва светлинен източник с клас на енергийна ефективност G

**HU**

Ez a termék egy G energiahatékonysági osztályú fényforrást tartalmaz

**hansgrohe**

Hansgrohe · Auestraße 5 - 9 · D-77761 Schiltach · Telefon +49 (0) 78 36/51-1282 · Telefax +49 (0) 7836/511440  
E-Mail: info@hansgrohe.com · Internet: www.hansgrohe.com

02/2022  
9.05718.08