

# Duett<sup>®</sup>-D

- Rychlé a úsporné rekonstrukční řešení díky roztečím připojení podle DIN.
- Jasně, klasické, dvojité.
- Maximální normovaný tepelný výkon 2297 Wattů.
- Vhodné pro nízkoteplotní systémy (např. tepelná čerpadla).
- Verze s přídavným elektrickým vytápěním.

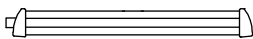
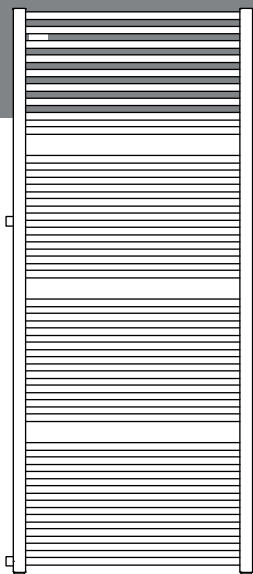

Duett-D  
otopné těleso pro rekonstrukce  
strana 156

# Duett®-D



## Výhody výrobku

- otopné těleso pro rekonstrukce s variabilní boční roztečí připojení pro teplovodní vytápění
- jednoduchá výměna radiátorů DIN a deskových otopných těles
- připojení ze strany vlevo nebo vpravo ve sběrné trubce
- možnost provozu přídavného elektrického vytápění, topnou tyč lze namontovat dodatečně
- Lze dodat žárové zinkování nebo antikorozi ochrannou vrstvu. Technický popis viz strana 283.



## Obsah dodávky

- Montážní sada je přiložena, splňuje třídy požadavků I a II podle směrnice VDI 6036. Třída požadavků III je možná na vyžádání. Na místě montáže je nutné zkontrolovat dostatečnou nosnost stavebního materiálu stěny. Všechny viditelné části upevnění v barvě otopného tělesa.

## Provedení

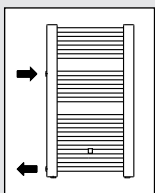

provedení L  
připojení ze strany, vlevo

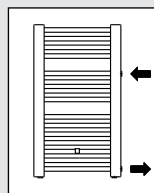

provedení R  
připojení ze strany, vpravo

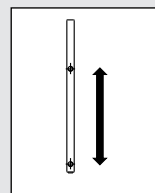

rozteč bočních připojení  
v mm (NA min. 450 mm)

## Doplňky

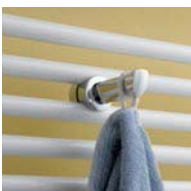

Špičkové kvalitativní parametry výsoce přesahující požadavky normy.

## Informace o cenách teplovodního vytápění

Ceny a tepelné výkony									Slevová skupina Duett	
Lakované radiátory									Cena v CZK bez DPH I/2017	
Stavební výška mm	Stavební délka mm	Stavební hloubka mm	Exponent radiátoru n	Tepelný výkon ve watttech				Číslo výrobku	Cena 1	Cena 2
				elektrosada přiřazení wattového výkonu	75/65-20 °C	70/55-20 °C 55/45-20 °C	70/55-24 °C 55/45-24 °C		otopné těleso v sériové barvě bílé (RAL 9016)	otopné těleso dle vzorníku barev Kermi
1188	484	74	1,2403	800	834	676 439	596 366	DUN2D120045 .. XK	14078,-	17598,-
1188	634	74	1,2414	1200	1089	882 573	778 478	DUN2D120060 .. XK	14526,-	18158,-
1188	784	74	1,2424	1500	1343	1088 707	959 589	DUN2D120075 .. XK	14995,-	18744,-
1188	934	74	1,2435	1500	1597	1293 840	1140 700	DUN2D120090 .. XK	15464,-	19330,-
1492	484	74	1,2465	1200	1020	826 536	728 446	DUN2D150045 .. XK	15912,-	19890,-
1492	634	74	1,2466	1500	1332	1078 699	950 583	DUN2D150060 .. XK	16360,-	20450,-
1492	784	74	1,2467	1500	1643	1330 863	1172 719	DUN2D150075 .. XK	16851,-	21064,-
1492	934	74	1,2467	1500	1953	1581 1025	1393 854	DUN2D150090 .. XK	17299,-	21624,-
1796	484	74	1,2472	1200	1200	971 630	856 525	DUN2D180045 .. XK	17768,-	22210,-
1796	634	74	1,2497	1500	1567	1268 821	1117 684	DUN2D180060 .. XK	18237,-	22796,-
1796	784	74	1,2522	1500	1932	1562 1011	1376 842	DUN2D180075 .. XK	18685,-	23356,-
1796	934	74	1,2547	1500	2297	1856 1201	1635 1000	DUN2D180090 .. XK	19389,-	24236,-

- Žárové zinkování (RAL 9016 struktura): Cena 1 x faktor 2,8
- Antikorozní ochranná vrstva (RAL 9016): + 40 % k ceně 1
- Antikorozní ochranná vrstva (barva): + 60 % k ceně 1
- Atypická řešení: na poptávku

### Příklad objednávky 1:

Duett-D, 1796 x 934 mm, v bílé barvě (RAL 9016),  
připojení na straně vlevo, rozteč připojení 500 mm

Č. výr.: **DUN2D180090 2 L XK Rozteč připojení 500 mm**

### Příklad objednávky 2:

Duett-D, 1796 x 934 mm, v circon stříbrné Metallic,  
připojení na straně vlevo, rozteč připojení 500 mm

Č. výr.: **DUN2D180090 Barva otopného tělesa: circon stříbrná Metallic,  
připojení na straně vlevo, rozteč připojení 500 mm**

Při objednání uveďte: barvu, provedení.  
Viz rozevírací strana.



Pro přidavné elektrické vytápění  
objednejte pro otopné těleso  
Duett vhodnou elektrosadu  
na straně 159.

## Technické informace - teplovodní vytápění

### Rozměry Duett-D

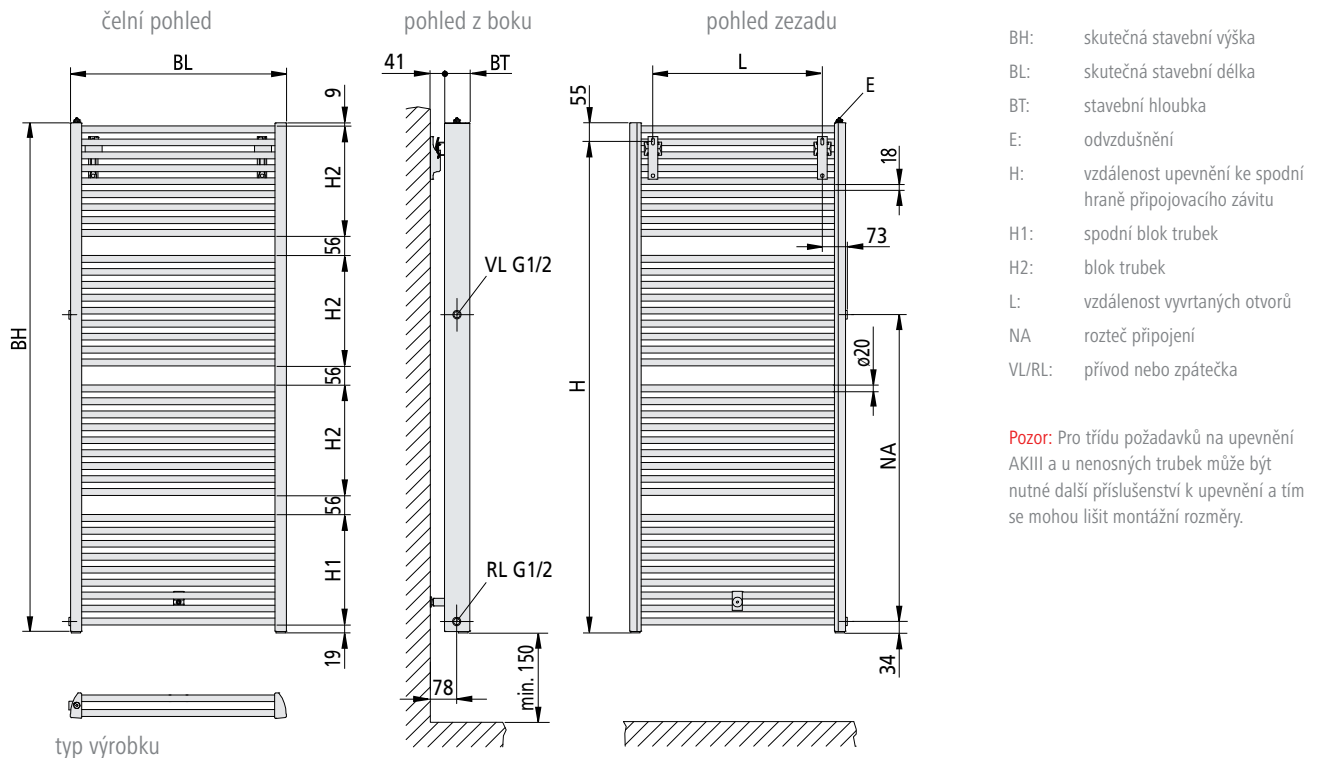

- BH: skutečná stavební výška
- BL: skutečná stavební délka
- BT: stavební hloubka
- E: odvzdušnění
- H: vzdálenost upevnění ke spodní hraně připojovacího závitu
- H1: spodní blok trubek
- H2: blok trubek
- L: vzdálenost vyvrtných otvorů
- NA: rozteč připojení
- VL/RL: přívod nebo zpátečka

**Pozor:** Pro třídu požadavků na upevnění AKIII a u nenosných trubek může být nutné další příslušenství k upevnění a tím se mohou lišit montážní rozměry.

Vzdálenost spodní hrany radiátoru k podlaze min. 150 mm.  
Tato vzdálenost by se podle optických hledisek měla přizpůsobit poměrům v místnosti.





BH mm	BL mm	BT mm	NA min. 450 mm	H mm	L mm	H1 mm	H2 mm	Hmotnost kg	Obsah vody l
1188	484	74	variabilní	1135	347	248	248	19,20	10,10
1188	634	74		1135	497	248	248	23,20	12,30
1188	784	74		1135	647	248	248	27,20	14,50
1188	934	74		1135	797	248	248	31,20	16,80
1492	484	74		1439	347	324	324	24,20	12,80
1492	634	74		1439	497	324	324	29,30	15,60
1492	784	74		1439	647	324	324	34,30	18,40
1492	934	74		1439	797	324	324	39,40	21,30
1796	484	74		1743	347	400	400	29,20	15,50
1796	634	74		1743	497	400	400	35,30	18,90
1796	784	74		1743	647	400	400	41,50	22,40
1796	934	74		1743	797	400	400	47,70	25,80



Charakteristické  
vyrovnání  
viz strana 304.

- Připojení: 2 x G 1/2" vnitřní závit ze strany vlevo nebo vpravo ve sběrné trubce, libovolně volitelná rozteč připojení od 450 mm.  
Přívod nahoře.
- Odvzdušnění: G 1/4" nahoře, vlevo
- Provozní tlak: max. 6 bar
- Zkušební tlak: 7,8 bar
- Provozní podmínky: teplá voda do 110 °C  
Možnost přidavného elektrického vytápění (max.teplota v přívodu 80 °C), elektrickou topnou tyč lze namontovat dodatečně.

## Informace k přídavnému elektrickému vytápění

Ceny a wattový výkon elektrosady (přídavné elektrické vytápění)		Slevová skupina příslušenství				
Popis výrobku	Wattový výkon	Dodací jednotka	Číslo výrobku bílá	Cena v CZK bez DPH I/2017	Číslo výrobku titan / chromově stříbrný	Cena v CZK bez DPH I/2017
 <p><b>Elektrosada FKS</b> v bílé nebo chromově stříbrné barvě</p> <p>Elektrosada FKS se skládá z elektronicky ovládané topné tyče vč. regulátoru (krytí IPX4), který se namontuje na radiátor. Po přestavbě lze regulátor namontovat na pravou nebo levou stranu radiátoru.</p>	800 W / AC 230 V	1 kus	ZE0103 0005	<b>5567,-</b>	ZE0103 0082	<b>7892,-</b>
	1200 W / AC 230 V	1 kus	ZE0103 0006	<b>5674,-</b>	ZE0103 0083	<b>7999,-</b>
	1500 Watt / AC 230 V	1 kus	ZE0103 0007	<b>5780,-</b>	ZE0103 0084	<b>8105,-</b>
 <p><b>Elektrosada WKS</b> v bílé nebo titanové</p> <p>Elektrosada WKS se skládá z vývodu na stěnu (krytí IPX4), elektronicky ovládané topné tyče a regulátoru Standard.</p>	800 W / AC 230 V	1 kus	ZE0100 0005	<b>5567,-</b>	ZE0100 0040	<b>6719,-</b>
	1200 W / AC 230 V	1 kus	ZE0100 0006	<b>5674,-</b>	ZE0100 0041	<b>6826,-</b>
	1500 W / AC 230 V	1 kus	ZE0100 0007	<b>5780,-</b>	ZE0100 0042	<b>6932,-</b>
 <p><b>Elektrosada WFS</b> v bílé nebo titanové</p> <p>Elektrosada WFS se skládá z vývodu na stěnu (krytí IPX4) vč. infračerveného přijímače, elektronicky ovládané topné tyče a dálkového regulátoru Standard.</p>	800 W / AC 230 V	1 kus	ZE0101 0005	<b>7828,-</b>	ZE0101 0040	<b>8980,-</b>
	1200 W / AC 230 V	1 kus	ZE0101 0006	<b>7999,-</b>	ZE0101 0041	<b>9151,-</b>
	1500 Watt / AC 230 V	1 kus	ZE0101 0007	<b>8105,-</b>	ZE0101 0042	<b>9257,-</b>
 <p><b>Elektrosada WFC</b> v bílé nebo titanové</p> <p>Elektrosada WFC se skládá z vývodu na stěnu (krytí IPX4) vč. infračerveného přijímače, elektronicky ovládané topné tyče a dálkového regulátoru Comfort.</p>	800 W / AC 230 V	1 kus	ZE0102 0005	<b>10388,-</b>	ZE0102 0040	<b>11540,-</b>
	1200 W / AC 230 V	1 kus	ZE0102 0006	<b>10537,-</b>	ZE0102 0041	<b>11689,-</b>
	1500 Watt / AC 230 V	1 kus	ZE0102 0007	<b>10644,-</b>	ZE0102 0042	<b>11796,-</b>





Pro přídavné elektrické vytápění objednejte pro otopné těleso Duett-D vhodnou elektrosadu. Přiřazení různých výkonů topných tyčí k velikostem radiátorů naleznete v tabulce „Teplné výkony – elektrosada“, strana 157. Technický popis viz strana 153.

# Duett<sup>®</sup>, Duett<sup>®</sup>-E, Duett<sup>®</sup>-D

## Příslušenství

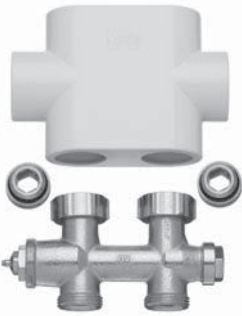
## Slevová skupina příslušenství



Označení Obrázek	Popis	Číslo výrobku	Dodací množství	Množstevní jednotka	Cena / množstevní jednotka CZK bez DPH
<b>Háček na ručník</b>					
	Dodatečná stavební hloubka v případě namontovaného háčku na ručníky + 63 mm.				
	povrch alu lakovaný	ZC0101 0001	1	kus	794,- / kus
	povrch pochromovaný	ZC0101 0002	1	kus	1163,- / kus
<b>Madlo na ručník rovné</b>					
	Dodatečná stavební hloubka v případě namontovaného madla na ručník + 63 mm.				
	<b>Určeno pro stavební délku 934 mm. Možnost zkrácení na stavební délku 484, 634 a 784 mm.</b>				
	povrch alu lakovaný	ZC0102 0001	1	kus	1498,- / kus
	povrch pochromovaný	ZC0102 0002	1	kus	3174,- / kus
<b>Kartáč na čištění</b>					
					
	kartáč na čištění, třídílný	ZK0013 0002	1	kus	947,- / kus
<b>Ventilový blok - rohový</b>					
	K připojení na radiátor závitem G 1/2" (vnitřní závit), vč. redukce 1/2" x 3/4". Připojení na trubky 3/4" eurokonus (vnější závit). Pro termostatickou hlavici se závitem M30 x 1,5. Nastavitelný ventil (nastavení z výroby: pro provoz v dvoutrubkových soustavách, ventil otevřen na maximum, vč. staveništní krytky). Nastavení Bypassu umožní použití i v jednostrubkových soustavách! Integrovaný termostatický ventil je obousměrně průtočný (nezávisle na směru průtoku).				
	<b>Sadu tvoří:</b> 1 šroubení s integrovaným ventilem s roztečí připojení mezi radiátorem a trubkami 50 mm, 1 ozdobný kryt, 2 redukce.				
	<b>Upozornění: Je třeba dodržet směr průtoku radiátorem.</b>				
	kryt bílý	ZV0041 0001	1	kus	1134,- / kus
	kryt chrom	ZV0041 0002	1	kus	1712,- / kus
	kryt se vzhledem nerezů	ZV0041 0003	1	kus	1887,- / kus

Označení Obrázek	Popis	Číslo výrobku	Dodací množství	Množstevní jednotka	Cena / množstevní jednotka CZK bez DPH
<b>Ventilový blok - přímý</b>					
	<p>K připojení na radiátor závitem G 1/2" (vnitřní závit), vč. redukce 1/2" x 3/4".</p> <p>Připojení na trubky 3/4" eurokonus (vnější závit).</p> <p>Pro termostatickou hlavici se závitem M30 x 1,5.</p> <p>Nastavitelný ventil (nastavení z výroby: pro provoz v dvoutrubkových soustavách, ventil otevřen na maximum, vč. staveništní krytky).</p> <p>Nastavení Bypassu umožní použití i v jednotrubkových soustavách!</p> <p>Integrovaný termostatický ventil je obousměrně průtočný (nezávisle na směru průtoku).</p> <p><b>Sadu tvoří:</b></p> <p>1 šroubení s integrovaným ventilem s roztečí připojení mezi radiátorem a trubkami 50 mm,</p> <p>1 ozdobný kryt,</p> <p>2 redukce.</p> <p><b>Upozornění: Je třeba dodržet směr průtoku radiátorem.</b></p>				
	kryt bílý	ZV0040 0001	1	kus	1134,- / kus
	kryt chrom	ZV0040 0002	1	kus	1712,- / kus
	kryt se vzhledem nerez	ZV0040 0003	1	kus	1887,- / kus
<b>Termostatická hlavice</b>					
					
	bílá	ZV0038 0003	1	kus	385,- / kus
	chrom	ZV0038 0001	1	kus	455,- / kus
	vzhled nerez	ZV0038 0002	1	kus	587,- / kus
<b>Rohový ventil</b>					
	<b>Povrch pochromovaný</b>				
	<b>Rohový ventil pro levostranné připojení.</b>				
	DN 15 1/2" (termostatická hlavice vpravo), M30 x 1,5	ZV0030 0003	1	kus	2337,- / kus
	<b>Rohový ventil pro pravostranné připojení.</b>				
	DN 15 1/2" (termostatická hlavice vlevo), M30 x 1,5	ZV0030 0004	1	kus	2337,- / kus
<b>Šroubení zpátečky - rohové</b>					
	<b>Povrch pochromovaný</b>				
	DN 15 1/2"	ZV0018 0002	1	kus	1822,- / kus

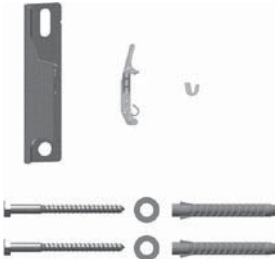

# Duett<sup>®</sup>, Duett<sup>®</sup>-E, Duett<sup>®</sup>-D

## Příslušenství

## Slevová skupina příslušenství

Označení Obrázek	Popis	Číslo výrobku	Dodací množství	Množstevní jednotka	Cena / množstevní jednotka CZK bez DPH
<b>Sada stěnové konzole (krátké)</b>					
	<p>Pro Duett-D. Upozornění: Stěnové konzole (krátké) lze použít i pro Duett a Duett-D, pokud jsou zapotřebí jiné vzdálenosti od stěny, např. pro vyrovnání přesahu obkladů apod.</p> <p><b>Sadu tvoří:</b> 1 stěnová konzola krátká, 2 šrouby, 2 podložky, 2 hmoždinky, 1 tlumič hluku, 1 pojistka proti vytažení pro stěnovou konzolu.</p> <p><b>Pozor: Na jeden radiátor jsou zapotřebí 2 kusy konzoly.</b></p>				
<b>Vhodné pro třídy požadavků I a II.</b>					
<b>Stěnová konzola 40 pro vzdálenost od stěny 51 mm. viditelné díly v bílé barvě.</b>					
	vzdál. od stěny 40 mm, závěsný bod 33 mm	<b>ZB0282 0002</b>	<b>1</b>	<b>kus</b>	<b>81,- / kus</b>
* Při objednání je nutno uvést barvu a vzdálenost od stěny:					
	viditelné díly v barvě	<b>ZB0282*</b>	<b>1</b>	<b>kus</b>	<b>101,- / kus</b>
<b>Stěnová konzola 50 pro vzdálenost od stěny 61 mm. viditelné díly v bílé barvě</b>					
	vzdál. od stěny 50 mm, závěsný bod 43 mm	<b>ZB0282 0003</b>	<b>1</b>	<b>kus</b>	<b>81,- / kus</b>
* Při objednání je nutno uvést barvu a vzdálenost od stěny:					
	viditelné díly v barvě	<b>ZB0282*</b>	<b>1</b>	<b>kus</b>	<b>101,- / kus</b>
<b>Rozpěrka</b>					
	<p>Pro Duett, Duett-D. Další upevňovací příslušenství pro situace připojení odlišné od přílohy D podle předpisu VDI 6036 (nenosné potrubí)</p>				
	viditelné díly v bílé barvě	<b>ZB0329 0001</b>	<b>1</b>	<b>kus</b>	<b>562,- / kus</b>
* Při objednání je nutno uvést barvu:					
	viditelné díly v barvě	<b>ZB0329*</b>	<b>1</b>	<b>kus</b>	<b>703,- / kus</b>



Označení Obrázek	Popis	Číslo výrobku	Dodací množství	Množstevní jednotka	Cena / množstevní jednotka CZK bez DPH
<b>Montážní sada</b>					
	<p>Pro Duett, Duett-D.</p> <p><b>Sadu tvoří:</b></p> <p>2 stěnové konzoly pro vzdálenost od stěny 41 mm,  4 šrouby 8 x 80,  4 krytky šroubů,  4 podložky,  4 hmoždinky ø 10,  2 pojistky proti vytažení,  1 nastavitelné rozpěrka,  1 šroub 5,5 x 80,  1 hmoždinka ø 8,  1 odvěšovací zátka.</p>				
<b>Vhodné pro třídy požadavků I a II.</b>	viditelné díly v bílé barvě	ZB0292 0001	1	kus	557,-/kus
	* Při objednání je nutno uvést barvu:				
	viditelné díly v barvě	ZB0292*	1	kus	696,-/kus
<b>Montážní sada</b>					
	<p>Pro Duett-E.</p> <p><b>Sadu tvoří:</b></p> <p>2 hmoždinky 10x60,  2 šrouby ø 13 x 8,  2 krytky šroubů,  2 podložky ø 8,4,  2 stěnové konzoly,  4 tlumiče hluku,  2 pojistky proti vytažení bílé,  1 hmoždinka ø 6,  1 šroub 4 x 60,  1 rozpěrka se zachycovacími čepy,  1 odvěšovací zátka.</p>				
<b>Vhodné pro třídy požadavků I a II.</b>	viditelné díly v bílé barvě	ZB0336 0001	1	kus	711,-/kus
	* Při objednání je nutno uvést barvu:				
	viditelné díly v barvě	ZB0336*	1	kus	889,-/kus
<b>Odvěšovací zátka</b>					
	<p>ø 1/4"</p> <p><b>10 kusů v sadě.</b></p>				
		ZT0054 0001	10	kus	62,-/kus